

TECHNISCHE DATEN - MONTAGEANLEITUNG

TYP FRB



Zeichnungen und Bilder sind unverbindlich

● Empfehlungen

Wir danken dafür dass Sie ein STRAMATEL Produkt gewählt haben und hoffen dass Sie damit vollkommen zufrieden sein werden.

Um eine einwandfreie Installation der Anlage durchzuführen, empfehlen wir Ihnen die nachfolgende Anleitung zu befolgen und das von STRAMATEL gelieferte Material zu verwenden.

Falls Sie dennoch weitere Auskünfte benötigen sollten, notieren Sie bitte den Gerätetyp und dessen Seriennummer, die sich auf der Klebeetikette der Unterseite des Bedienpultes befindet, und wenden Sie sich bitte an unseren technischen Dienst.

Jegliche Veränderung der gelieferten Teile kann eine Beschädigung des Gerätes verursachen und dadurch eine Annullierung der Garantie zur Folge haben.

Anmerkung: die Installation muss von Fachpersonal durchgeführt werden und muss der Vorschrift IEC 364 sowie dem landesüblichen Standard entsprechen.

● Technische Daten

Die Anlage ist für den Außenbereich vorgesehen.

Dennoch, muss das Bedienpult gegen Schlechtwetter geschützt sein (Regen usw..) – während oder außerhalb der Benützung.

Für die Reinigung der Anlage müssen Sie ein weiches, trockenes Tuch verwenden.

Anzeigetafel

Gerät der Schutzklasse I – muss geerdet sein.	
Abmessungen	1800 x 1000 x 90 mm
Gewicht	34 kg
Stromversorgung	100-240V 50/60Hz 0,66-0,28A
Leistungsverbrauch	66VA (Max)



Bedienpult – Funkgesteuertes Modell

Abmessungen	340 x 175 x 60 mm
Gewicht	790 g
Sendefrequenz	863 - 870 MHz
Stromversorgung	100-240V 50/60Hz / 12Vdc 500mA
Akku	NIMH 5x1,2V 1300mAh (22 Stunden Kapazität)

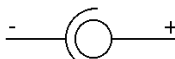

Nur die von STRAMATEL gelieferten Netzgeräte und Akkus benutzen.

Aufladung des Bedienpultes: das Bedienpult ausschalten. Das Akkuladegerät an das Bedienpult und an das 230V Stromnetz anschließen (eine Steckdose soll sich in der Nähe des Gerätes befinden und leicht zugänglich sein). **Nach Gebrauch muss das Bedienpult ständig auf Ladung bleiben.**

Bedienpult – Kabelgesteuertes Modell

Abmessungen	340 x 175 x 60 mm
Gewicht	650 g



Stromversorgung: dieses Bedienpult wird durch die Anzeigetafel betrieben. Nur an STRAMATEL Geräte anschließen.

● Entsorgung von Altgeräten

Geräte mit dieser Kennzeichnung gehören nicht in den Restmüll und sind getrennt zu sammeln und zu entsorgen. Die Hersteller sorgen im Rahmen der Produktverantwortung für eine umweltgerechte Behandlung und Verwertung der Altgeräte. Im Rahmen des Elektro- und Elektronikgerätegesetzes (ElektroG) und zum Schutz unserer Umwelt ist eine kostenlose Rückgabe bei Ihrer kommunalen Sammelstelle möglich.



● Montageanleitung auf I-Träger - Vorbereitung der Installation

Die elektronischen Baugruppen sind auf einem ausziehbaren Träger (R) befestigt, der in der Anzeigetafel eingeschoben ist. Für die Wartung der Anlage ist es notwendig einen Freiraum von ca. 30 cm zu lassen um diese Träger ausziehen zu können. Anmerkung: die Wartung muss von Fachpersonal durchgeführt werden.

Die Anzeigetafel wird mit den gelieferten Klemmplatten (D) an 2 I-Träger 180x90mm befestigt.

In jeder Schiene (G) 2 Federmuttern M10 einschieben.

Wie nachstehend, 2 Klemmplatten (D) auf jede Schiene montieren. Die Schrauben (V) anziehen und dann um eine ¼-Drehung losschrauben (dürfen anfangs nicht komplett blockiert sein).

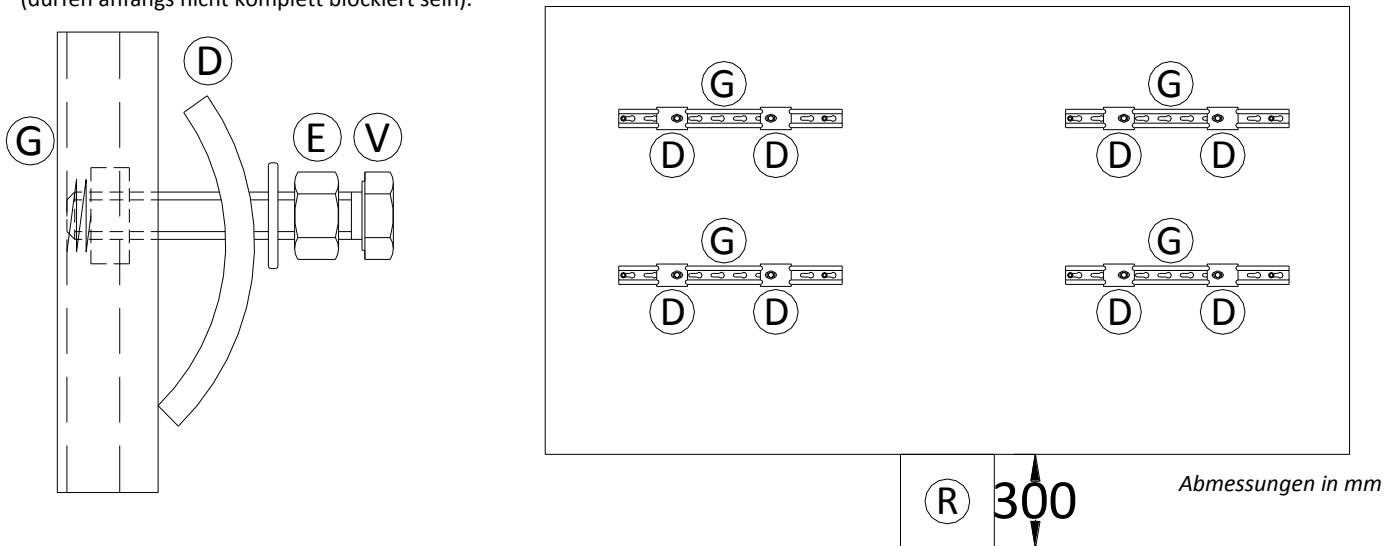

● Montageanleitung auf I-Träger - Aufstellung der Anzeigetafel

Für eine erleichterte Installation der Anzeigetafeln, sind oben auf den Anzeigen Verankerungspunkte (I) vorhanden (Einsatzteile im Aluprofil). Um diese zu benützen, die schwarzen Kunststoffschrauben entfernen und M6x40 Ringschrauben einsetzen. Achtung, die schwarzen Kunststoffschrauben dürfen unter keinen Umständen zum Aufheben oder zum Befestigen der Anzeige dienen (diese Schrauben dienen nur dazu den Eingang von Wasser zu verhindern).

Positionieren Sie die Anzeigetafel gegen den I-Trägern 180x90mm horizontal.

Auf jeder Schiene die Einheit Schraube/Klemmplatte rechts und links des I-Trägers verrücken (die Schrauben müssen unbedingt die I-Träger anschlagen damit die Klemmplatten nicht abweichen). Die Schrauben (V) an die Schienen (G) anziehen.

Die Doppelmuttern (E) anschrauben um die Klemmplatten (D) fest an den I-Trägern zu blockieren.

Die schwarzen Kunststoffschrauben auf die Verankerungspunkte (I) setzen.

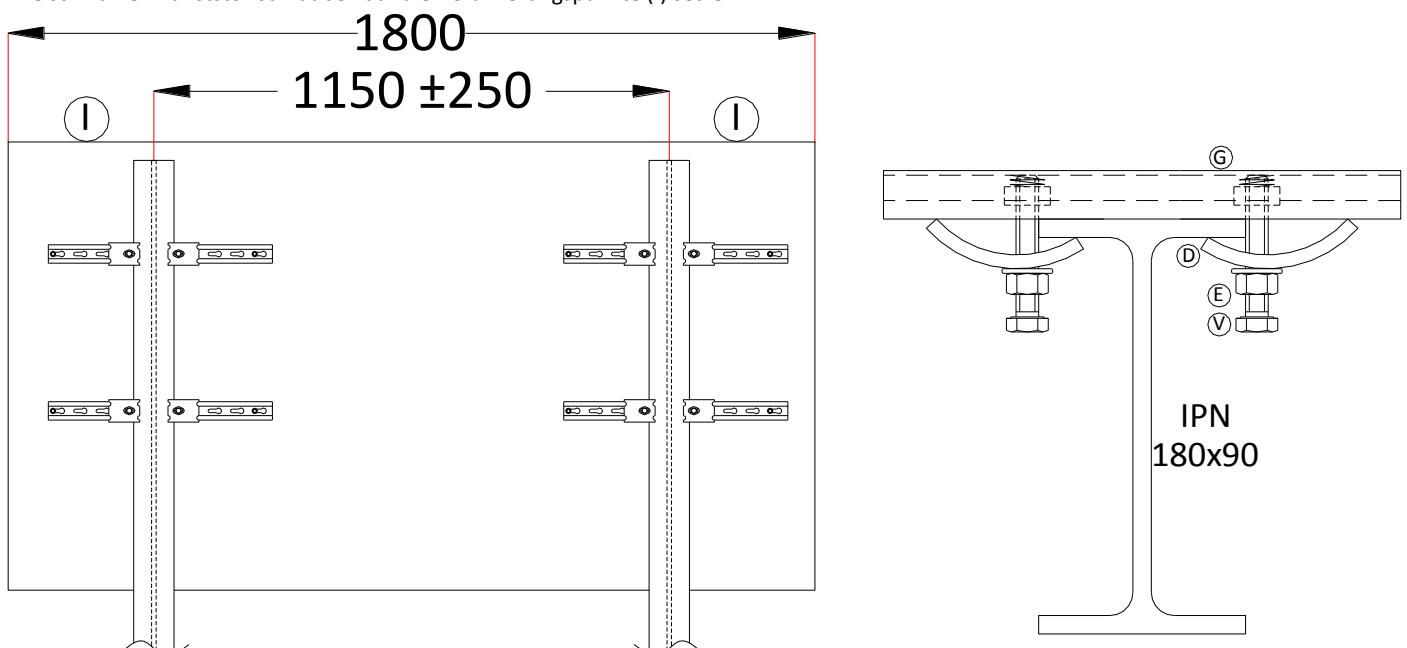

● Montageanleitung an die Wand / an einem Gestell - Vorbereitung der Installation

Die elektronischen Baugruppen sind auf einem ausziehbaren Träger (R) befestigt, der in der Anzeigetafel eingeschoben ist. Für die Wartung der Anlage ist es notwendig einen Freiraum von ca. 30 cm zu lassen um diese Träger ausziehen zu können. Anmerkung: die Wartung muss von Fachpersonal durchgeführt werden.

Die Anzeigetafel wird mit den gelieferten Befestigungswinkeln an die Wand oder an einem Gestell befestigt.

Die unteren Befestigungswinkel werden hinter der Anzeigetafel gesetzt. Die oberen Befestigungswinkel werden entweder:

- ✓ Hinter der Anzeigetafel befestigt (ästhetischere Befestigung (F)).
- ✓ Oder oberhalb der Anzeigetafel befestigt (einfachere Befestigung (F')).

Markieren Sie die Befestigungspunkte (F) oder (F') an der Wand oder an dem Gestell - dabei sollen die vorgegebenen Abmessungen beachtet werden.

Befestigen Sie die Befestigungswinkel an der Wand oder an dem Gestell mit $\varnothing 8$ mm Schrauben.

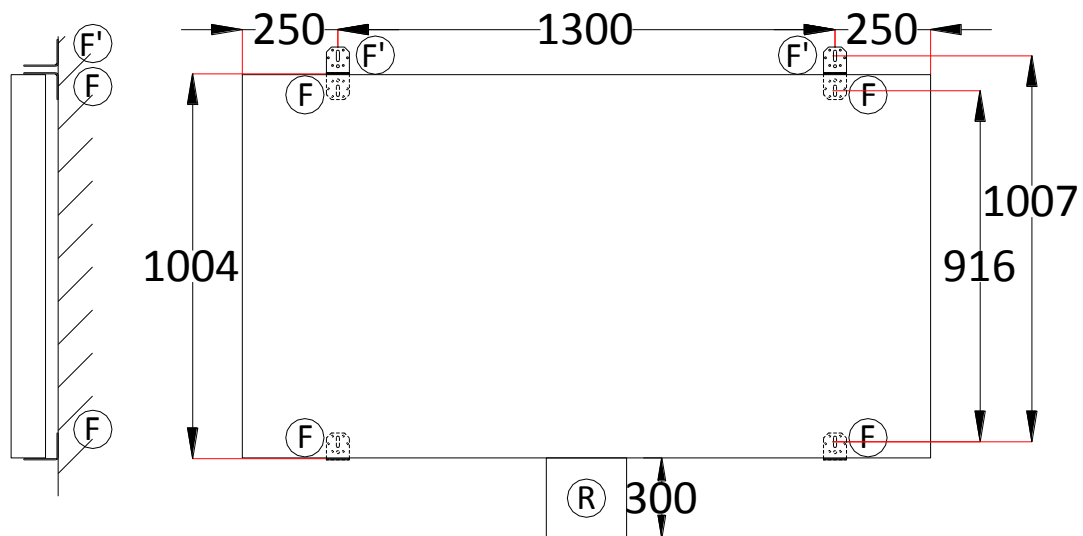

Abmessungen in mm

● Montageanleitung an die Wand / an einem Gestell - Aufstellung der Anzeigetafel

Für eine erleichterte Installation der Anzeigetafeln, sind oben auf den Anzeigen Verankerungspunkte (I) vorhanden (Einsatzteile im Aluprofil). Um die zu benutzen, setzen Sie M6x40 Ringschrauben ein.

Positionieren Sie die Anzeigetafel in der Nähe der Befestigungswinkel.

Vormontierter Netzanschluss hinter der Anzeigetafel: Betriebsspannung abschalten und den elektrischen Anschluss vornehmen (siehe Kapitel "Elektrische Aufstellung" – "Netzkabel"). Die Anlage darf erst am Ende der Installation an das Stromnetz angeschlossen werden.

Positionieren Sie die Anzeigetafel zwischen den Befestigungswinkeln, so nah wie möglich an der Wand.

Befestigen Sie die Anzeigetafel an die Befestigungswinkeln mit den mitgelieferten $\varnothing 6$ mm Schrauben und Edelstahlscheiben (Verankerungspunkte (I)).



● Funkgesteuertes Modell - Elektrische Aufstellung

Anmerkung: die Anlage darf erst am Ende der Installation an das Stromnetz angeschlossen werden.

Netz Kabel (P)

Verbinden Sie das Netzkabel (P) an das Stromnetz 100-240V. Der vormontierte Netzanschluss muss mit einer bipolaren Sicherung 4A geschützt sein (nicht mitgeliefert). Die Sicherung muss leicht zugänglich sein.

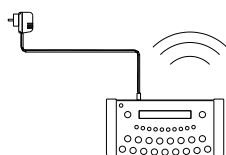
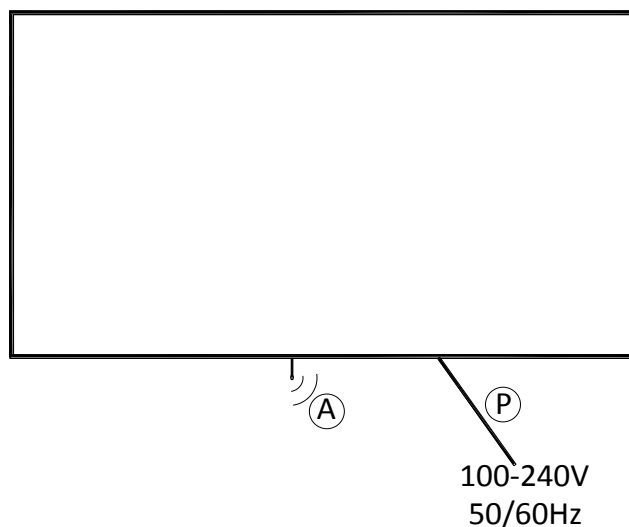

Für die Option zusätzliches Kabelset: Steuerkabel und Anschlußdose

Das Kabelset auf die gleiche Weise verlegen, wie unter "Kabelgesteuertes Modell - Elektrische Aufstellung" beschrieben.

Bemerkung: bei dieser Option « zusätzliches Kabelset » für eine funkgesteuerte Anzeigetafel, ist das +24V nicht an der Anschlußdose verbunden (Anschlußdose YBJ35).

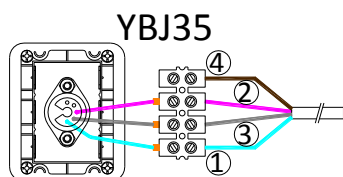

Steuerkabel (Q) : (1) = GND = blaue Ader / (2) = Rx+ = weiße Ader / (3) = Rx- = graue Ader / (4) = +24V = durchsichtige Ader

● Ende der Installation

Die Anzeigetafel an den Strom anschließen.

Die Anzeigetafel mit Hilfe der Bedienungsanleitung testen.

● Kabelgesteuertes Modell - Elektrische Aufstellung

Anmerkung: die Anlage darf erst am Ende der Installation an das Stromnetz angeschlossen werden.

Steuerkabel und Anschlußdose

Als Anschlußkabel wird ein 4-adriges Telefonkabel 6/10 verwendet.

Die Anschlußdose YBJ30 in der Nähe des Anschreibtisches befestigen.

Schließen Sie das Steuerkabel (Q) an den Steckverbinder (T) der Anzeigetafel an. Beachten Sie die Farben wie angezeigt (ANMERKUNG – RS485: Rx+ und Rx- müssen unbedingt auf ein verseiltes Paar verbunden werden).

Ziehen Sie den Schieber (R) der Anzeigetafel aus: mit Hilfe einer 7 mm-Rohrsteckschlüssel die beiden Distanzsäulen (B) ausschrauben und den Schieber (R) langsam abwärts gleiten lassen.

Legen Sie den Steckverbinder (T) durch die Kabeldurchführung (K) in die Anzeigetafel.

Verbinden Sie den Steckverbinder (T) auf die elektronische Platine und befestigen Sie das Kabel mit Hilfe einer Kunststoffschelle (J) auf den Schieber (R).

Den Schieber (R) wieder einschieben und die beiden Distanzsäulen (B) wieder einschrauben.

Legen Sie das Steuerkabel an. Beachten Sie dabei, dass es nicht mit dem Stromleitungskabel der Sporthalle eingezogen wird.

Schließen Sie das Steuerkabel an die Anschlußdose YBJ30 an; beachten Sie dabei die angegebenen Kabelfarben. Wenn mehrere Anzeigetafeln zusammen verbunden sind, müssen die Kabel parallel an die Anschlußdose gesteckt werden.

Netzkabel (P)

Verbinden Sie das Netzkabel (P) an das Stromnetz 100-240V in ein wasserdichtes Gehäuse. Der vormontierte Netzanschluss muss mit einer bipolaren Sicherung 4A geschützt sein (nicht mitgeliefert). Die Sicherung muss leicht zugänglich sein.

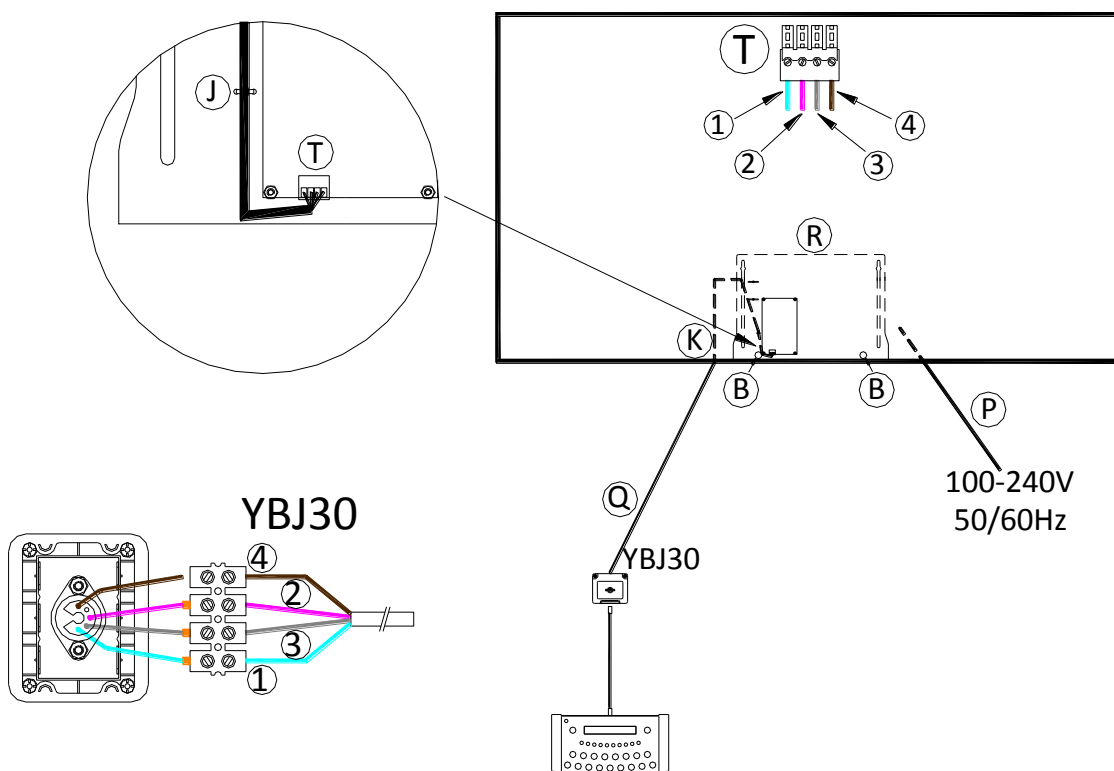

Steuerkabel (Q) : (1) = GND = blaue Ader / (2) = Rx+ = weiße Ader / (3) = Rx- = graue Ader / (4) = +24V = durchsichtige Ader

● Ende der Installation

Die Anzeigetafel an den Strom anschließen.

Die Anzeigetafel mit Hilfe der Bedienungsanleitung testen.

STRAMATEL

●●●● *ELECTRONIC SCOREBOARDS*



ZI de Bel Air

44850 LE CELLIER

FRANKREICH

☎ : +33 (0)2 40 25 46 90

Fax : +33 (0)2 40 25 30 63

✉ stramatel@stramatel.com

www.stramatel.com

TECHNICAL DATA - INSTALLATION INSTRUCTIONS

Model FRB



Non-binding pictures

● Recommendations

Thank you for choosing a STRAMATEL scoreboard!

We hope that you will be fully satisfied with our product. For any information, please do not hesitate to contact us.

In order to install the scoreboard set correctly, we recommend that the instructions indicated are followed correctly, and that the material supplied by STRAMATEL is used correctly without any alteration.

However, if extra information is required, please contact Stramatel technical service with the model reference and serial number (on the sticker under the control console).

Any alteration made to the equipment delivered may deteriorate it and result in the cancelling of the warranty.

Caution: Installation must be performed by qualified staff and must comply with IEC 364 and national wiring regulations.

● Technical data

Equipment for outdoor use.

The control console should be protected against bad weather conditions (during the operation but also when the scoreboard is not in use).

Use a soft dry cloth to clean the equipment.

Scoreboard

Class I equipment – Must be connected to earth.	
Dimensions	1800 x 1000 x 90 mm
Weight	34 kg
Power supply	100-240V 50/60Hz 0,66-0,28A
Power consumed	66VA (max)



Control console – Radio controlled model

Dimensions	340 x 175 x 60 mm
Weight	790 g
Transmission frequency	863 - 870 MHz
Power supply	100-240V 50/60Hz / 12Vdc 500mA
Internal batteries	NIMH 5x1,2V 1300mAh (22 hours autonomy)

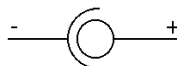

Use only power supply and batteries supplied by STRAMATEL.

Control console recharge: turn off the control console. Plug the power supply into the back of the control console, then plug it into an appropriate mains outlet (the socket should be as close as possible to the control console and must be easily accessible). **Leave the control console under constant recharge when not in use.**

Control console – Cable transmission model

Dimensions	340 x 175 x 60 mm
Weight	650 g



Power supply: the control console is powered by the scoreboard. It should only be connected to the STRAMATEL system supplied.

● Environment and recycling

Please help us to protect the environment by disposing of the packaging in accordance with the national regulations for waste processing.

Recycling of obsolete appliances: appliances with this label must not be disposed off with the general waste. They must be collected separately and disposed off according to local regulations.



● **Installation on I-Beams - Before installation**

The electronic elements controlling the luminous display are mounted on extractable racks (R). In order to be able to carry out any maintenance, a clear space of at least 30 cm is necessary for the extraction of the racks. Attention: installation must be performed by qualified staff.

The scoreboard will be fixed onto 2 vertical 180x90mm I-Beams with supplied fixing clamps (D).

Insert 2 M10 spring nuts in each fastening rail (G).

Fix 2 clamps (D) on each fastening rail (G) as mentioned below. Tighten the screws (V), then unscrew them by quarter a turn (as a first step, the clamps should not be fully tightened).

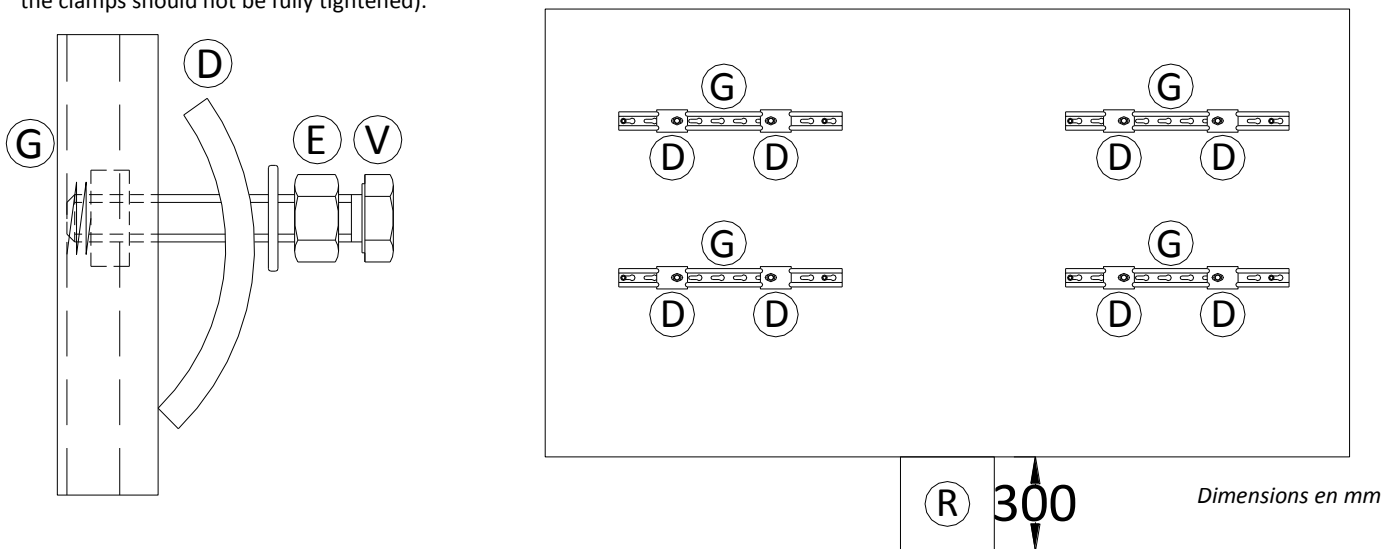

● **Installation on I-Beams - Scoreboard installation**

In order to make the installation easier, the anchor points (I), located on the top side of the module can be used (NB: Anchor points = insert holes in aluminium frame). If you want to use them to lift or install the module, replace the black plastic screws by M6x40 eyescrews (closed rings, not supplied). Caution: the black plastic screws should not be used to lift or fix the module (they are only dedicated to protect the scoreboard from water intrusion).

Lift the scoreboard and lean it against the 2 vertical 180x90mm I-Beams. Make sure the scoreboard is in a horizontal position.

On each fastening rail, move the clamps as close to the I-beams as possible (the screws should imperatively touch the I-Beam to make sure the clamps are properly fixed). Tighten the screws (V) on the fastening rails (G).

Tighten the lock nuts (E) to secure the clamps (D) on each I-Beam

Put the black plastic screws back into anchor points (I).

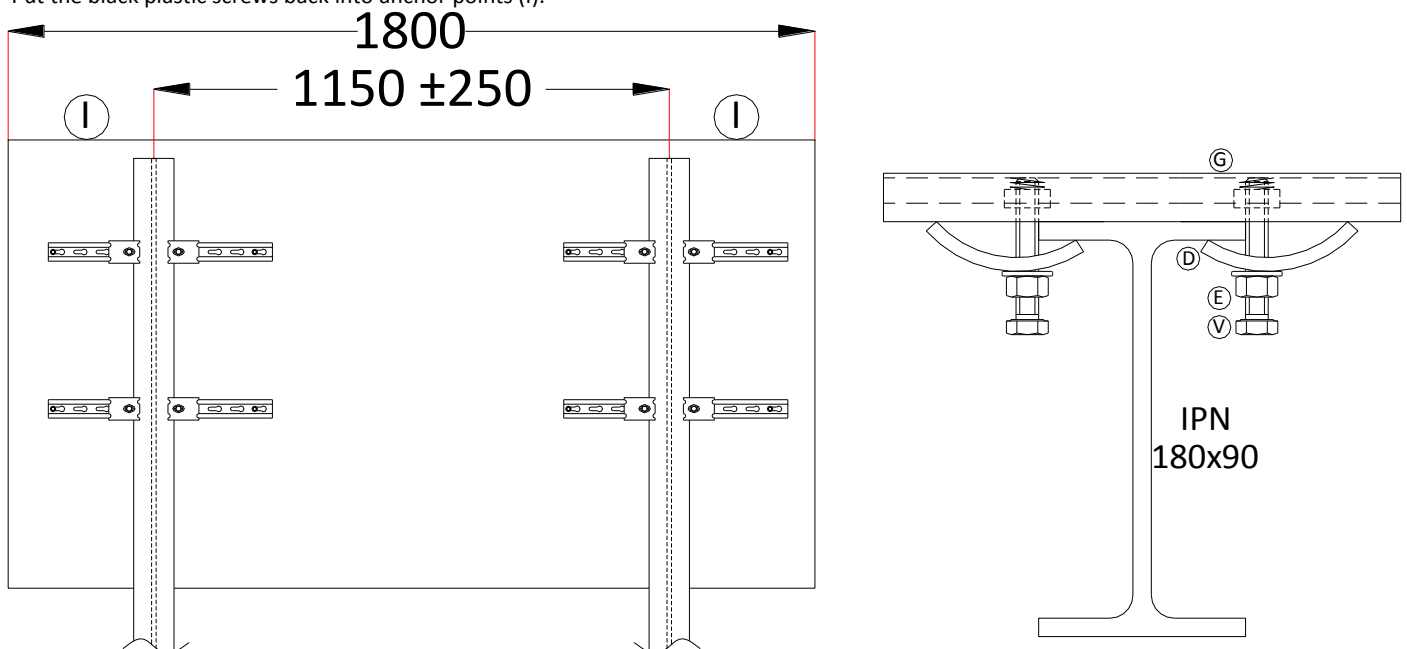

● Installation on a wall or on a support frame - Before installation

The electronic elements controlling the luminous display are mounted on extractable racks (R). In order to be able to carry out any maintenance, a clear space of at least 30 cm is necessary for the extraction of the racks. Attention: installation must be performed by qualified staff.

4 angle brackets are supplied to install the scoreboard (on a wall or on a support frame).

For aesthetic reasons, it is preferable to install the 2 top angle brackets with angle behind the scoreboard, see setting (F).

But to make the installation easier, the top angle brackets can also be installed with angle above the scoreboard, see setting (F').

Draw the position of the mounting points (F) or (F') onto the wall or onto the support frame according the dimensions of the diagram.

Fix the angle brackets with 4 Ø8mm screws onto the wall or onto the support frame.

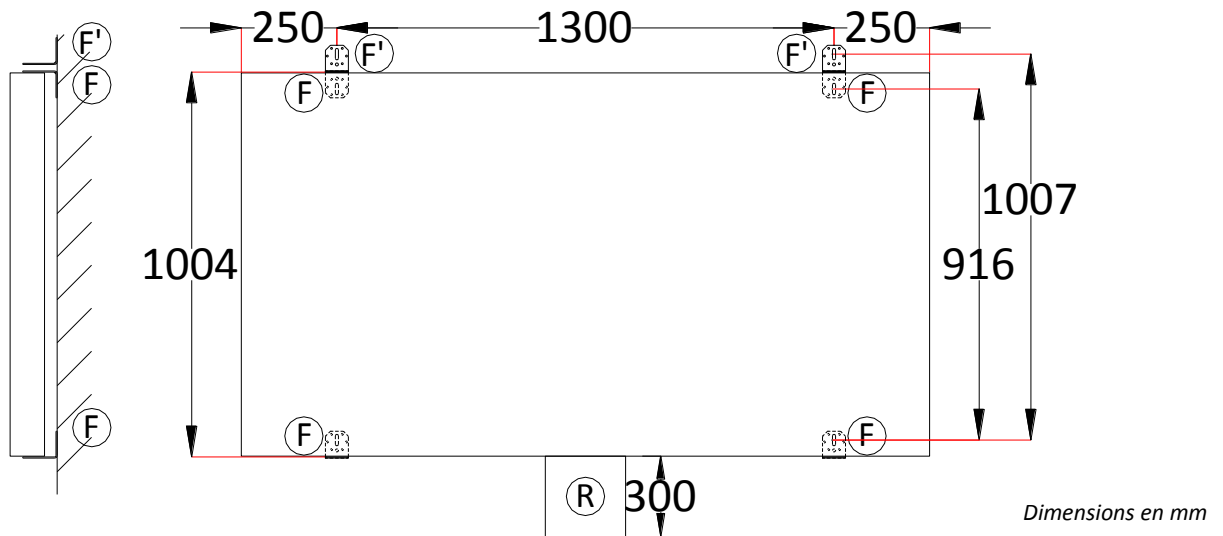

● Installation on a wall or on a support frame - Scoreboard installation

In order to make installation easier, anchor points (I) are available on the top side of the scoreboard (insert holes in aluminium frame). Screw-rings, type M6x40 (not supplied) can be screwed into place in each hole.

Lift the scoreboard near the brackets.

If the pre-installed (electrical) supply is behind the scoreboard: turn off the electrical power, then connect the mains cable with the pre-installed (electrical) supply (see chapter "Electrical installation" – "Mains cable"). The scoreboard must not be connected to mains until the installation has been fully completed.

Place the scoreboard between the brackets, as close to the wall as possible.

Fix the scoreboard with the brackets by using the supplied stainless steel screws & washers Ø6mm (anchor points (I)).

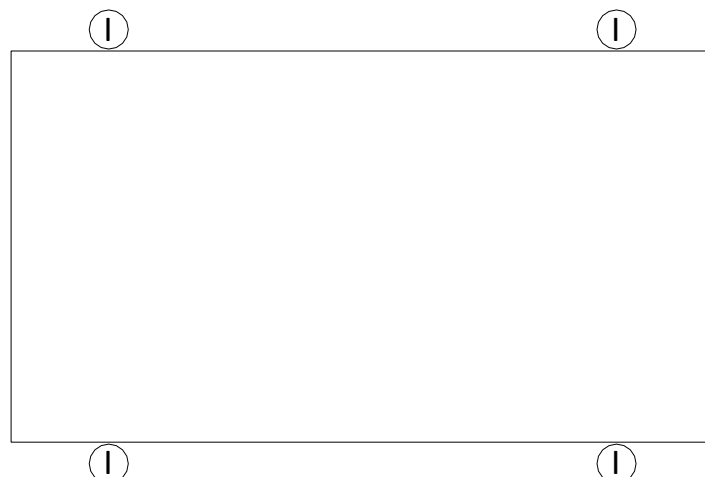

● **Radio controlled model - Electrical installation**

Caution: the scoreboard must not be connected to mains before installation has been fully completed.

Mains cable (P)

Connect the cable (P) to 100-240V electrical power supply. The electrical power supply should be protected via a bipolar 4A circuit breaker (not supplied). Bipolar circuit breaker must be easy to reach.

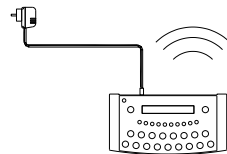
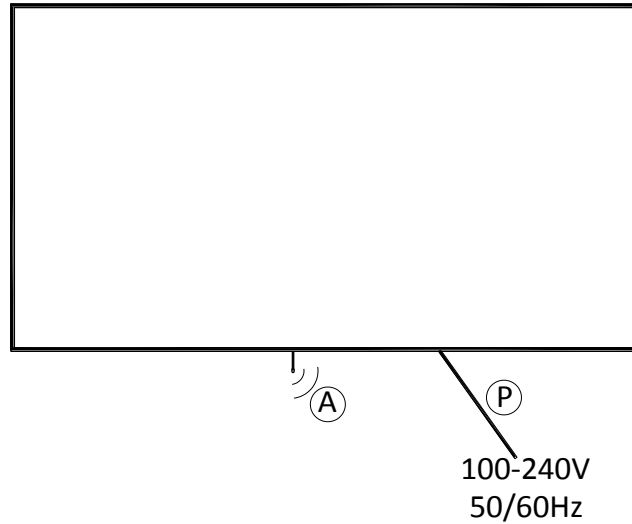

In case a cable set needs to be installed: control cable and wall junction box

Install the cable set as described in "Cable transmission model - Electrical installation".

Note: radio controlled model: +24V is not connected in the wall junction box (wall junction box YBJ35).

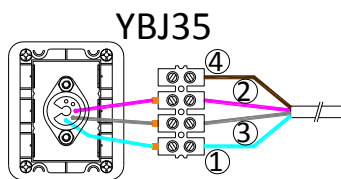

Control cable (Q): (1) = GND = blue wire / (2) = Rx+ = white wire / (3) = Rx- = grey wire / (4) = +24V = transparent wire

● **End of the installation**

Turn on the power.

Try out the scoreboard operating functions (see operating functions).

● Cable transmission model - Electrical installation

Caution: the scoreboard must not be connected to mains before installation has been fully completed.

Control cable and wall junction box

The transmission cable supplied is a telephone cable: type 2 pairs 6/10th.

Mount the wall junction box YBJ30 onto the wall close to the scoring table.

Connect the control cable (Q) on the connector (T) of the scoreboard making sure that the colour code is followed (Please note – RS485: Rx+ and Rx- must be connected on a twisted pair).

Extract the electronic rack (R) from the scoreboard: unscrew the two nuts (B) with a 7 mm pipe spanner, then let the rack (R) slide downwards.

Put the connector (T) inside the scoreboard through the grommet (K).

Plug the connector (T) on the electronic circuit board and fix the cable on the rack with a plastic collar (J).

Put the rack (R) back inside the scoreboard and screw the two nuts (B).

Fix the control cable into place making sure that it does not run alongside the 100-240V mains cables.

Connect the end wires into the junction box YBJ30, making sure that the colour code is followed. If several units are connected together, their cables must be wired in parallel in the wall junction box.

Mains cable (P)

Connect the cable (P) to 100-240V Electrical power supply which should be located in a waterproof case. The electrical power supply should be protected via a bipolar 4A circuit breaker (not supplied). Bipolar circuit breaker must be easy to reach.

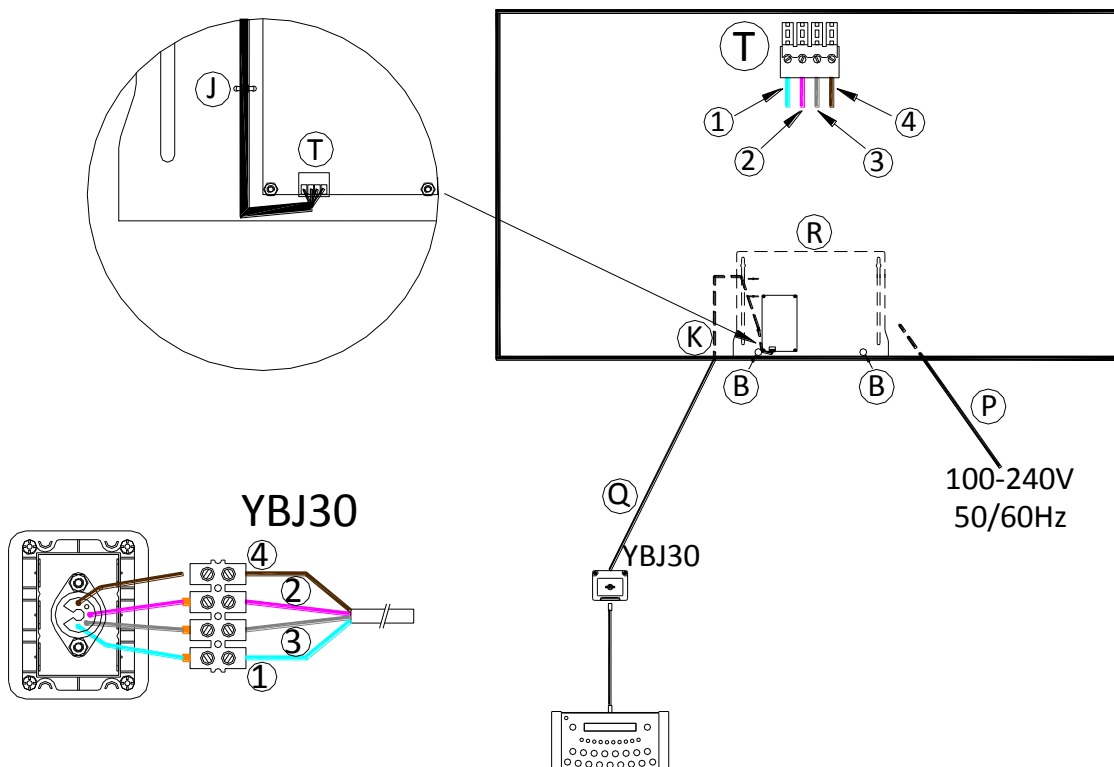

Control cable (Q): (1) = GND = blue wire / (2) = Rx+ = white wire / (3) = Rx- = grey wire / (4) = +24V = transparent wire

● End of the installation

Turn on the power.

Try out the scoreboard operating functions (see operating functions).

STRAMATEL

●●●● *ELECTRONIC SCOREBOARDS*



ZI de Bel Air

44850 LE CELLIER

FRANCE

☎: +33 (0)2 40 25 46 90

Fax: +33 (0)2 40 25 30 63

✉ stramatel@stramatel.com

www.stramatel.com

FICHE TECHNIQUE - NOTICE D'INSTALLATION

Modèle FRB



Images et photos non contractuelles



● NOTES

● Recommandations

Nous vous remercions d'avoir choisi les produits STRAMATEL et espérons que vous en serez totalement satisfaits.

Pour effectuer une bonne installation de l'ensemble, nous vous recommandons de suivre les instructions ci-dessous et d'utiliser les fournitures livrées par STRAMATEL.

Cependant, si des renseignements supplémentaires sont nécessaires, veuillez consulter nos services techniques après avoir relevé le type de l'appareil et son numéro de série sur l'étiquette située sous le pupitre de commande.

Toute modification des pièces livrées peut entraîner une détérioration du matériel, et par-là même, l'annulation de la garantie.

Attention, l'installation doit être réalisée par du personnel habilité et doit respecter la norme IEC 364 (NFC 15.100 en France).

● Fiche technique

Matériel destiné à une utilisation extérieure.

Le pupitre de commande doit cependant toujours être protégé des intempéries (pendant et hors utilisation).

Utiliser un chiffon doux et sec pour nettoyer le matériel.

Tableau d'affichage

Matériel de classe I - Doit être relié à la terre.	
Dimensions	1800 x 1000 x 90 mm
Poids	34 kg
Alimentation	100-240V 50/60Hz 0,66-0,28A
Puissance consommée	66VA (max)



Pupitre – Modèle radiocommandé

Dimensions	340 x 175 x 60 mm	
Poids	790 g	
Fréquence d'émission	863 - 870 MHz	
Alimentation	100-240V 50/60Hz / 12Vdc 500mA	
Batteries internes	NIMH 5x1,2V 1300mAh (autonomie 22 heures)	

Utiliser uniquement l'alimentation et les batteries fournies par STRAMATEL.

Mise en charge du pupitre : éteindre le pupitre. Raccorder l'alimentation fournie à l'arrière du pupitre et à une prise de courant (le socle de la prise de courant doit être installé à proximité du matériel et doit être aisément accessible). **Laisser le pupitre en charge en permanence hors utilisation.**

Pupitre – Modèle filaire

Dimensions	340 x 175 x 60 mm	
Poids	650 g	

Alimentation : ce pupitre est alimenté par le tableau d'affichage. Il ne doit être raccordé qu'aux systèmes fournis par STRAMATEL.

● Environnement et recyclage

Nous vous demandons de nous aider à préserver l'environnement. Pour ce faire, merci de vous débarrasser de l'emballage conformément aux règles nationales relatives au traitement des déchets. **Collecte et recyclage des produits en fin de vie** : Les appareils munis de ce symbole ne doivent pas être mis avec les ordures ménagères, mais doivent être collectés séparément et recyclés. La collecte et le recyclage des produits en fin de vie doivent être effectués selon les dispositions et les décrets locaux.



● Installation sur IPN - Préparation de l'installation

L'électronique de commande des afficheurs est montée sur des tiroirs extractibles (R). Il est donc indispensable, pour pouvoir assurer la maintenance, de laisser un espace libre de 30 centimètres pour dégager ces tiroirs. Attention : la maintenance doit impérativement être réalisée par du personnel habilité.

L'afficheur se fixe sur 2 poutrelles IPN 180x90mm verticales à l'aide de crapauds fournis (D).

Glisser 2 écrous M10 à ressort dans chaque rail (G).

Installer 2 crapauds (D) sur chaque rail (G) comme indiqué ci-dessous. Serrer les vis (V), puis les dévisser d'1/4 de tour (elles ne doivent pas être totalement bloquées dans un premier temps).

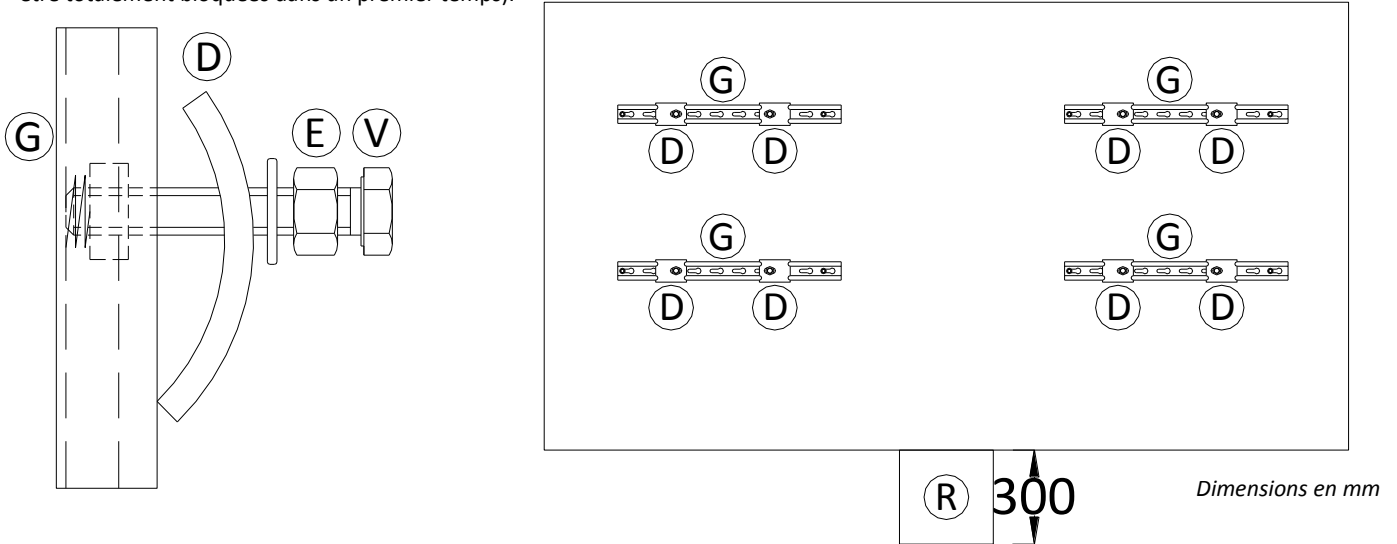

● Installation sur IPN - Mise en place de l'afficheur

Les points d'ancrage (I) sur la partie supérieure du module (inserts dans les profilés) peuvent être utilisés pour mettre en place l'afficheur. Pour les utiliser, retirer les vis plastiques noires et mettre en place des pitons à vis M6x40 (anneaux fermés). Attention, les vis plastiques noires ne doivent en aucun cas être utilisées pour lever ou fixer le module (ces vis sont uniquement destinées à empêcher les entrées d'eau).

Positionner l'afficheur contre les poutrelles IPN 180x90mm et le mettre bien horizontal.

Sur chaque rail, déplacer les ensembles vis / crapauds de part et d'autre de l'IPN (les vis doivent impérativement toucher l'IPN pour que les crapauds ne puissent pas s'écarter). Serrer les vis (V) sur les rails (G).

Visser les contre-écrous (E) pour bloquer solidement les crapauds (D) sur chaque IPN.

Remettre en place les vis plastiques dans les points d'ancrage (I).

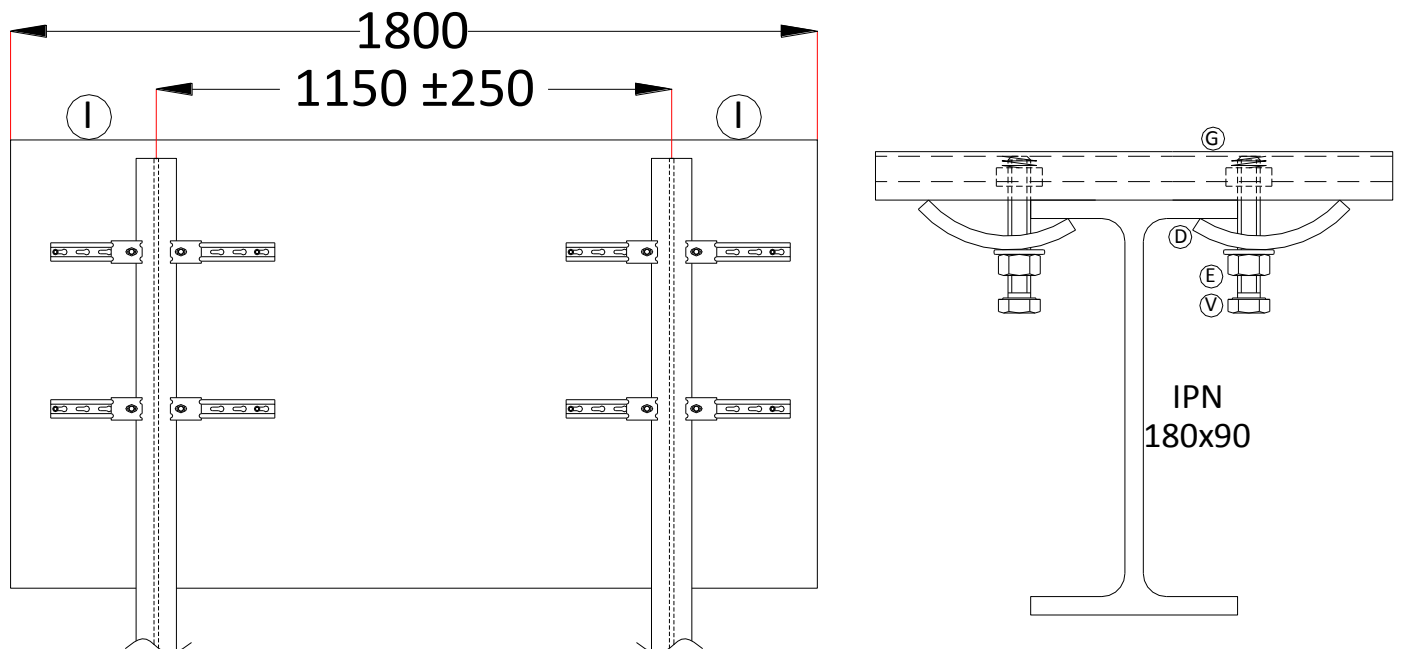

● Installation sur un mur ou sur un châssis - Préparation de l'installation

L'électronique de commande des afficheurs est montée sur des tiroirs extractibles (R). Il est donc indispensable, pour pouvoir assurer la maintenance, de laisser un espace libre de 30 centimètres pour dégager ces tiroirs. Attention : la maintenance doit impérativement être réalisée par du personnel habilité.

L'afficheur se fixe sur un mur ou sur un châssis à l'aide de 4 équerres fournies.

Les équerres du bas se placent derrière l'afficheur. Les équerres du haut se placent :

- ✓ soit derrière l'afficheur (fixation (F) - montage plus esthétique).
- ✓ soit visibles au-dessus de l'afficheur (fixation (F') - montage plus facile).

Tracer l'emplacement des points de fixation (F) ou (F') sur le mur ou sur le châssis en respectant les cotes indiquées sur le plan.

Fixer les équerres sur le mur ou sur le châssis à l'aide de vis $\varnothing 8\text{mm}$.

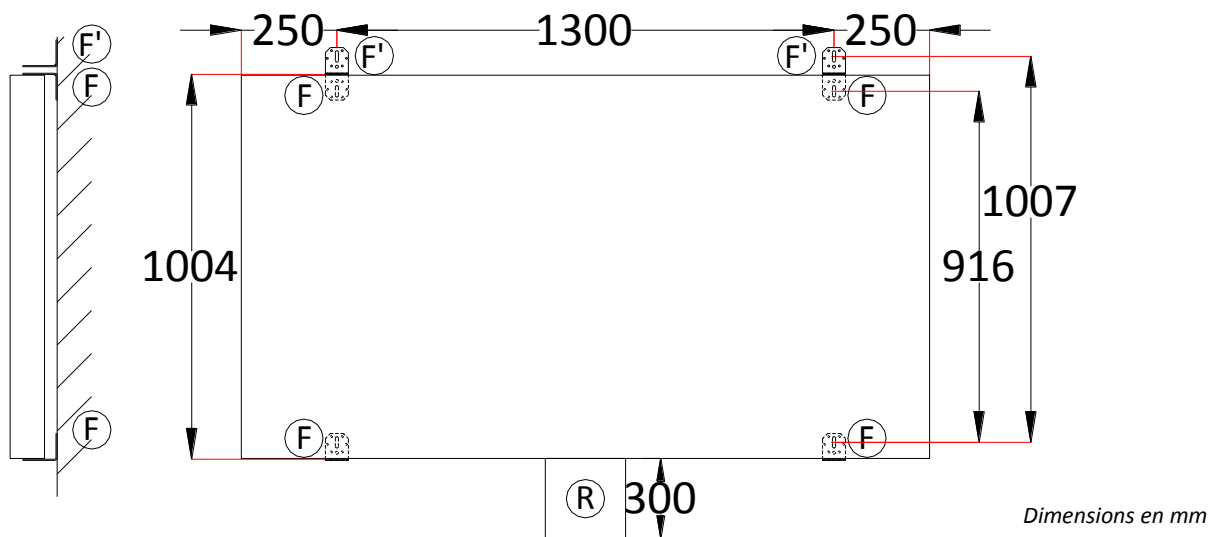

● Installation sur un mur ou sur un châssis - Mise en place de l'afficheur

Les points d'ancrage (I) sur la partie supérieure du module (inserts dans les profilés) peuvent être utilisés pour mettre en place l'afficheur. Pour les utiliser, mettre en place des pitons à vis M6x40 (anneaux fermés).

Positionner l'afficheur à proximité des équerres.

Attente électrique derrière l'afficheur : mettre hors tension l'attente électrique, puis effectuer le raccordement électrique (voir chapitre "Installation électrique" – "Câble secteur"). L'ensemble ne doit pas être mis sous tension avant la fin des opérations d'installation.

Placer l'afficheur entre les équerres, le plus près possible du mur.

Fixer l'afficheur sur les équerres à l'aide des vis et des rondelles inox $\varnothing 6\text{mm}$ fournies (points d'ancrage (I)).



● Modèle radiocommandé - Installation électrique

Attention : l'ensemble ne doit pas être mis sous tension avant la fin des opérations d'installation.

Câble secteur (P)

Raccorder le câble (P) au secteur 100-240V (attente électrique) dans un boîtier étanche. L'attente électrique doit être protégée par un coupe-circuit bipolaire 4A (non fourni). Le coupe-circuit bipolaire doit être facilement accessible.

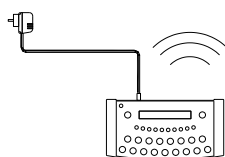
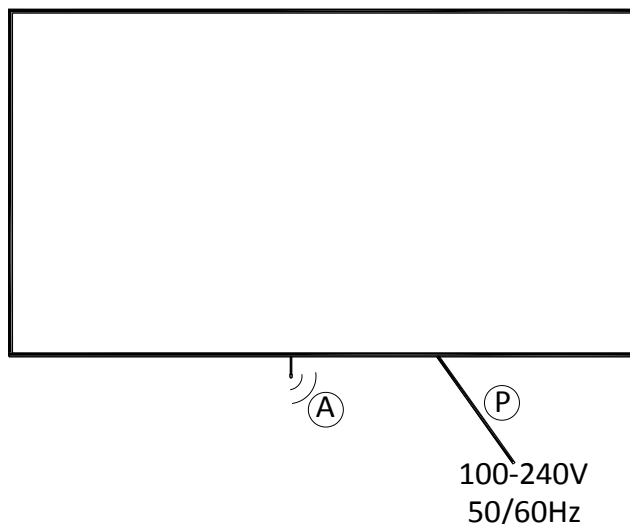

En cas d'installation de l'option kit de transmission filaire : câble de contrôle et boîtier de jonction

Installer le kit de transmission filaire comme préconisé dans "Modèle filaire - Installation électrique".

Note : dans le cas du modèle radiocommandé, le +24V n'est pas connecté dans le boîtier de jonction (boîtier de jonction YBJ35).

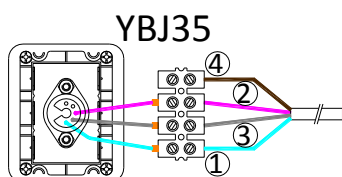

Câble de contrôle (Q) : (1) = GND = fil bleu / (2) = Rx+ = fil blanc / (3) = Rx- = fil gris / (4) = +24V = fil transparent

● Fin de l'installation

Mettre l'ensemble sous tension.

Faire un essai de l'ensemble (voir notice d'utilisation).

● Modèle filaire - Installation électrique

Attention : l'ensemble ne doit pas être mis sous tension avant la fin des opérations d'installation.

Câble de contrôle et boîtier de jonction

Le câble de contrôle utilisé est de type PTT 2 paires 6/10^{ème}.

Fixer le boîtier de jonction YBJ30 à proximité de la table de marque.

Raccorder le câble de contrôle (Q) sur le connecteur (T) de l'afficheur en respectant bien les couleurs de fils indiquées (ATTENTION – RS485 : Rx+ et Rx- doivent impérativement être connectés sur une paire torsadée).

Ouvrir le tiroir extractible (R) de l'afficheur : à l'aide d'une clé à pipe de 7 mm, dévisser les 2 colonnettes de fixation (B) tout en accompagnant la descente du tiroir (R).

Mettre le connecteur (T) dans l'afficheur en passant par le passe-câble (K).

Brancher le connecteur (T) sur la carte électronique et fixer le câble sur le tiroir à l'aide d'un collier plastique (J).

Remonter le tiroir (R) et visser les 2 colonnettes de fixation (B).

Mettre en place le câble de contrôle en prenant soin de ne pas le faire cheminer avec des câbles d'alimentation.

Raccorder le câble de contrôle dans le boîtier de jonction YBJ30 en respectant les couleurs de fils indiquées. Si plusieurs afficheurs sont raccordés ensemble, les câbles doivent être branchés en parallèle dans le boîtier de jonction.

Câble secteur (P)

Raccorder le câble (P) au secteur 100-240V (attente électrique) dans un boîtier étanche. L'attente électrique doit être protégée par un coupe-circuit bipolaire 4A (non fourni). Le coupe-circuit bipolaire doit être facilement accessible.

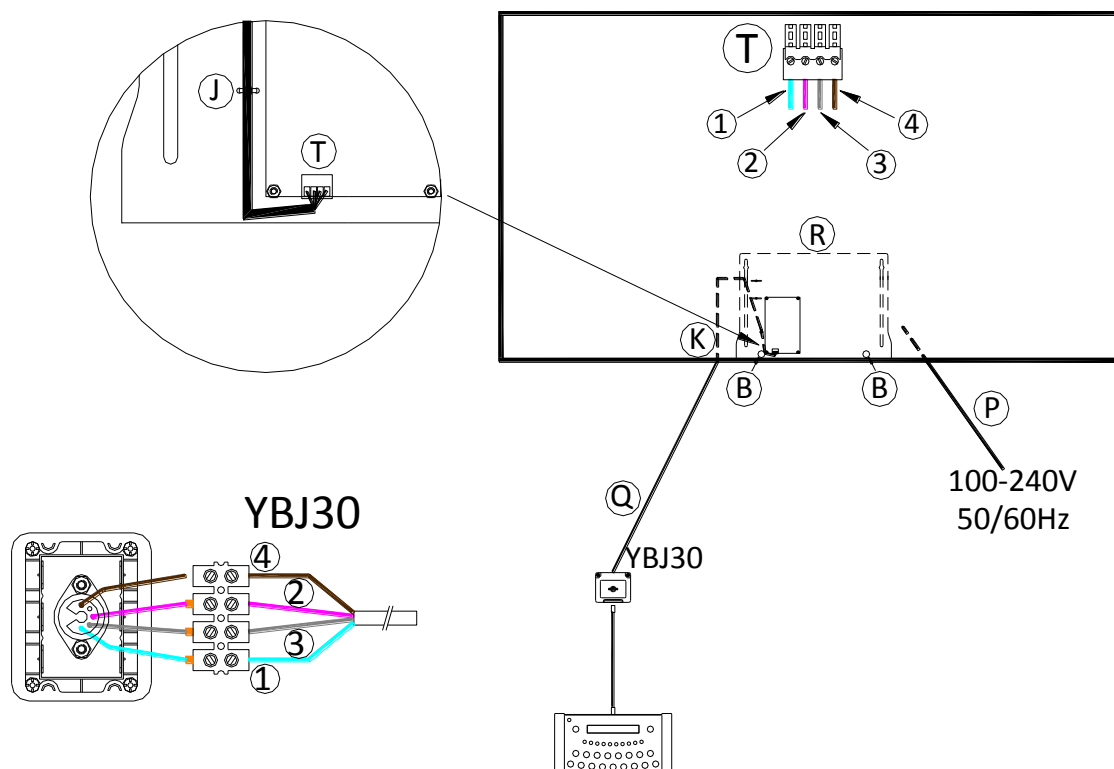

Câble de contrôle (Q) : (1) = GND = fil bleu / (2) = Rx+ = fil blanc / (3) = Rx- = fil gris / (4) = +24V = fil transparent

● Fin de l'installation

Mettre l'afficheur sous tension.

Faire un essai de l'ensemble (voir notice d'utilisation).

STRAMATEL

●●●● AFFICHAGE ÉLECTRONIQUE



ZI de Bel Air

44850 LE CELLIER

FRANCE

☎ : +33 (0)2 40 25 46 90

Fax : +33 (0)2 40 25 30 63

✉ stramatel@stramatel.fr

www.stramatel.fr