

Aufbauanleitung für Art.Nr./User manual, product code: 3305805

Sportime Turnierkicker „Dragon Steel“

Sportime ‘Dragon Steel’
Tournament Football Table

Sportime



Aufbauanleitung für Art.Nr./User manual, product code: 3305805

Herzlichen Glückwunsch!

Wir hoffen du wirst viel Spaß mit deinem neuen Kickertisch haben!



Bitte bewahre diese Aufbauanleitung auf!

- Du brauchst deine Seriennummer wenn du uns kontaktierst.
- Bitte lese vor der Montage die Anleitung sorgfältig durch und mache dich mit den Bauteilen vertraut
- Bitte überprüfe vor Beginn der Montage ob alle Teile vollständig sind.



Kontakt Information:

Sportime
c/o Sport-Thieme GmbH
Helmstedter Straße 40
38368 Grasleben
www.sportime.de



Warnung!

- Bitte bewahre Schmiermittel und Bälle außerhalb der Reichweite von Kindern auf
- Sprühe das Schmiermittel nicht auf Personen oder Tiere. Lass deine Kinder nicht unbeaufsichtigt mit dem Kickertisch spielen
- Bitte sei im Umgang mit den Kickerstangen vorsichtig um Verletzungen zu vermeiden
- Bitte lies dir die Aufbauanleitung sorgfältig durch um Verletzungen oder Beschädigungen zu vermeiden



Folgende Werkzeuge werden zur Montage benötigt:

- Schlitzschraubenzieher, Kreuzschlitzschraubenzieher, Akkuschrauber
- Wasserpumpenzange zum Eindrücken der Spannstifte, Innensechskant-Schlüssel

Congratulations!

We hope you will enjoy your new football table for many years to come



Please keep your instructions for future reference.

- Have your model number to hand if you need to contact us.
- Read the instructions carefully and check you have all the required parts before assembly.



Contact details:

Sportime
c/o Sport-Thieme GmbH
Helmstedter Straße 40
38368 Grasleben
Germany
www.sportime.de



Warning!

- Please keep the balls, lubricant and other parts out of reach of children.
- Do not spray the lubricant onto a person or animal.
- Children must only use this table under adult supervision.
- Take care to avoid injuring any third parties when operating the player rods.
- Read the assembly instructions carefully to avoid damage or injury.











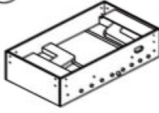
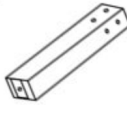
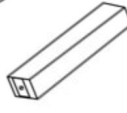

Tools required for assembly:

- Slotted and Phillips screwdrivers
- Roll pin punch
- Allen key

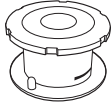
Aufbauanleitung für Art.Nr./User manual, product code: 3305805



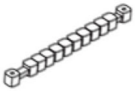



Stückliste

Parts list

| | | | | | | | | |
|----|------------------------------------------------------------------------------------|---------------------------------------------------|----|-------------------------------------------------------------------------------------|---------------------------------------------------------|----|--------------------------------------------------------------------------------------|-------------------------------------------------------------------|
| 1 |  | TABLE BODY Kickerkorpus 1 Stück | 2 |  | LEGS-LEFT Beine links 2 Stück | 3 |  | LEGS-RIGHT Beine rechts 2 Stück |
| 4 |  | BALL EJECT Ballausgabe 2 Stück | 5 |  | 2- Player / GK Rod 2-Spieler-Kickerstange 2 Stück | 6 |  | 3- Player / GK Rod Torwart / 3-Spieler Kickerstange 4 Stück |
| 7 |  | 5-PLAYER ROD 5-Spieler-Kickerstange 2 Stück | 8 |  | BEARINGS Wechselager 8 Stück | 9 |  | Handle Griff 8 Stück |
| 10 |  | SCREWS Schrauben 3,0x16mm 4 Stück | 11 |  | SCREWS Schrauben 3,5x40mm 4 Stück | 12 |  | LEG LEVELERS Höhenverstellung für Beine 4 Stück |
| 13 |  | SCORER Zählwerk 2 Stück | 14 |  | BUSHINGS Stelling inkl. Schraube & Mutter 4 Stück | 15 |  | BUMPERS Puffer 16 Stück |

Bitte beachte: 8 Gleitlager sind bereits am Korpus angebracht (#1).

Please note: There are 8 sets of Bearings (#9 & #23) have already been attached on the Table Body (#1).

| | | | | | | | | |
|----|-------------------------------------------------------------------------------------|--------------------------------------------------------------------------|----|-------------------------------------------------------------------------------------|------------------------------------------------|----|--------------------------------------------------------------------------------------|--------------------------------------|
| 16 |  | WRENCH Innensechskant 2 Stück | 17 |  | SOCCER BALLS Kickerball Ø35mm 3 Stück | 18 |  | PLAYER Kickerfigur 2x 11 Stück |
| 19 |  | Screws & nuts for soccer men Figurenschraube inkl. Mutter 22 Stück | 20 |  | Leg Screw Beinschraube 12 Stück | | | |
| 22 |  | TORX Bit TX 25 TORX Bit TX 25 1 Stück | | | | | | |

Aufbauanleitung für Art.Nr./User manual, product code: 3305805

Aufbauanleitung

Hinweis: Entferne vor dem Einsetzen der Beine die Transportleisten auf den Querstreben an beiden Kopfenden des Tischkickers.

Abbildung/Figure 1

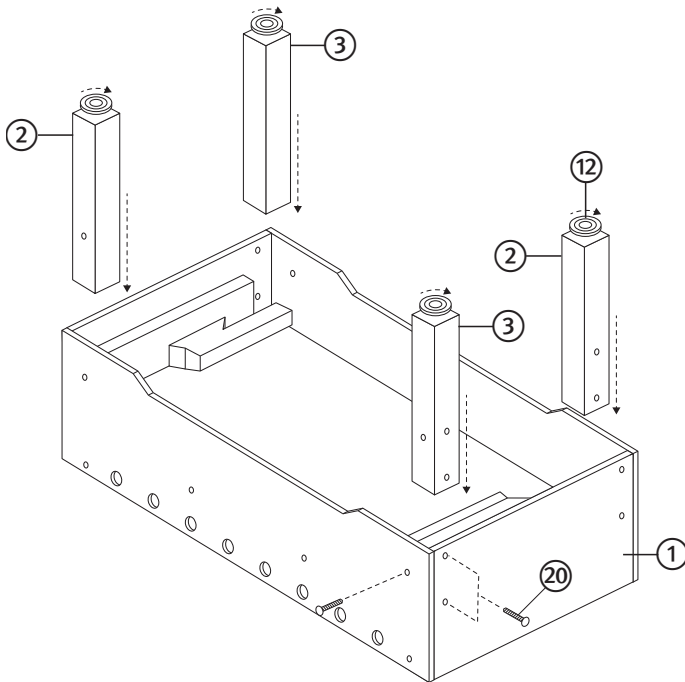

Vorsicht: Wir empfehlen den Tisch von 2 Erwachsenen wie in der Abbildung umzudrehen

1. Hebe den Tisch vorsichtig an
2. Dreh den Tisch um.
3. Stell den Tisch mit allen vier Beinen gleichzeitig auf den Boden.



Abb. 1: Montage der Beine

- Justiere die Beine (#2 & #3) an den inneren Ecken des Kicker-Korpus, so wie in Abbildung 1. Nutze hierfür den beigefügten Innensechskant-Schlüssel (#19)
- Achtung: ziehe die 3 Beinschrauben (#20) erst nachdem alle 3 Schrauben montiert sind fest an, so verhindert Du eine Verwinklung des Tischbeins.
- Justiere nun die Höhenverstellung für die Beine (#12) am Ende der Beine (#2 & #3), siehe Abbildung 1.
- Dreh nun den Kickertisch mit zwei erwachsenen Personen um, und platziere ihn dort wo er hinterher stehen soll. Überprüfe zuvor nochmals alle bereits montierten Schrauben.

User manual

Note: Before inserting the legs, remove the transport strips on the crossbars at both head ends of the soccer table.

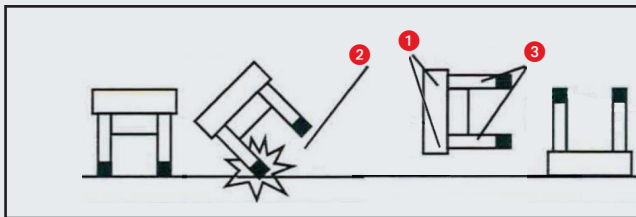

Montagevideo online

In unserem Online-Shop findest du viele weitere Informationen zu diesem Artikel:

Assembly video online

You can find a lot more information about this item in our online shop:

sportime.de

CAUTION: Two strong adults are recommended to turn the table over as shown.

1. Lift the table off the ground.
2. Turn the table over.
3. Place it on all four feet at the same time on the ground.

1. Umfassen des Kickers
2. Lehnen Sie den Kicker während des Drehens nicht auf den Beinen auf
3. Heben Sie den Kicker nicht an den Beinen hoch

1. Hold Table
2. Do not lean the table on its legs
3. Do not hold the legs

FIG. 1: LEG ASSEMBLY

- Attach the Legs (#2 & #3) between the Side and End Aprons with four Bolts (#11) per Leg as shown in Fig.1. Use the Allen Key (#19) provided.
NOTE: Tighten the 3 leg screws (#20) only after all 3 screws have been mounted, this will prevent the table leg from twisting.
- Insert the Leg Levelers (#12) into the bottom of the Legs (#2 & #3), See Fig.1.
- Lift the table assembled from the floor by two strong adults, turn it over, and set table on its legs in the location where you will play.

Aufbauanleitung für Art.Nr./User manual, product code: 3305805

Abbildung/Figure 2

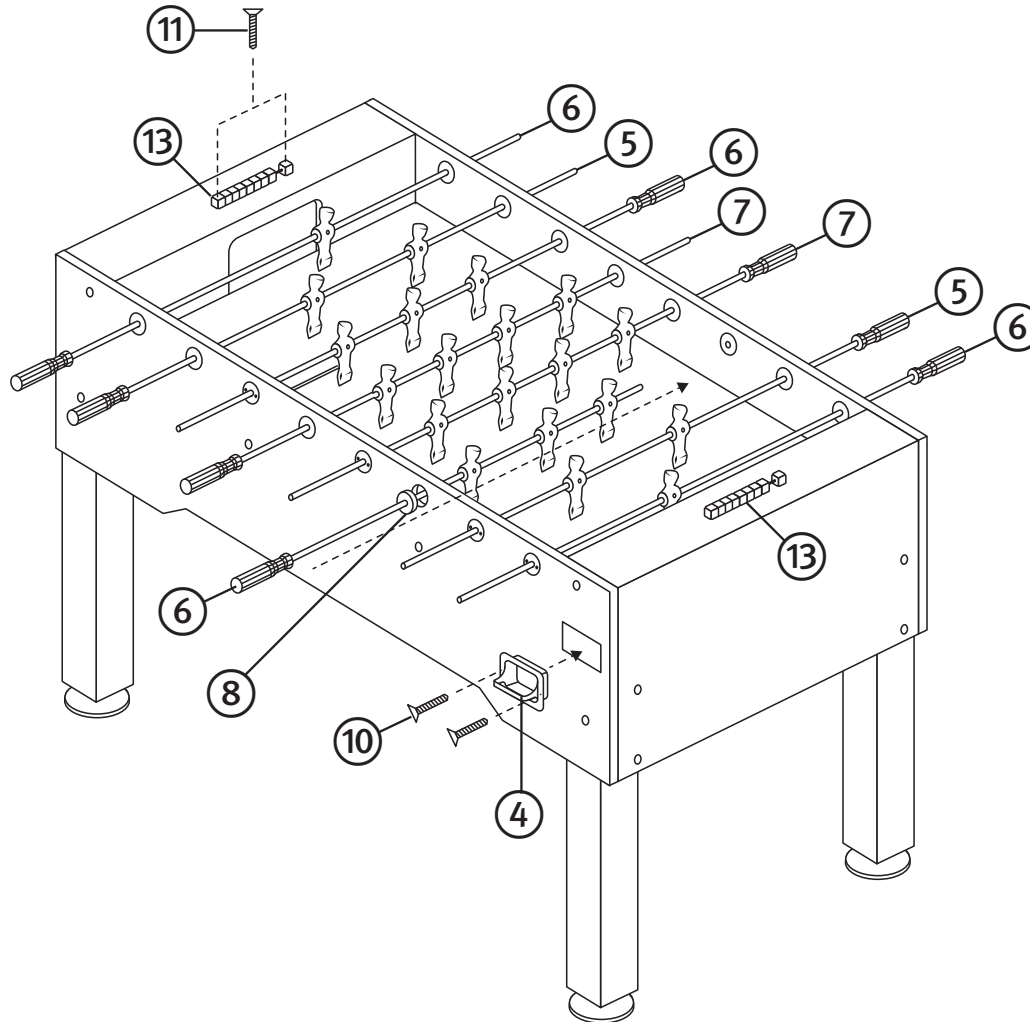

Wichtig:

Jedes Team muss mit dem Kopf nach oben und in Blickrichtung des gegnerischen Tors montiert werden

Important:

each team must be mounted with the head upwards and facing the opponent's goal

Abb. 2: Stangen / Wechsellager/ Zählwerk / Ballausgabe

- Führe vorsichtig das Griffende der Kickerstange (#6) von der Innenseite der Kickerwand nach außen (bis die Figur die Innenwand des Kickers berührt). Dann führe diese Kickerstange in das dafür vorgesehene Geitlager auf der gegenüberliegenden Seite ein.
- Setze die Kickerstangen (#5, #6, #7) in der korrekten Aufstellung ein (s. Abb. 2).
- Montiere nun die Wechsellager (#8) am Korpus, indem Du die beiden Lagerhälften auf der Spielfeldseite an der Stange zusammenführst, in die Wand einsetzt und auf der Griffseite mit dem Ring festzieht.
- Montiere die Torzählwerke (#13) mit jeweils 2 Schrauben (#11) in der Mitte hinter den Toren. Siehe Abbildung 2
- Montiere die Ballausgabeschale mit jeweils zwei Holzschrauben (#10) an der Öffnung der Ballrutsche

FIG. 2: RODS / BEARING / SCORER ASSEMBLY / BALL EJECT

- Carefully slide the grip end of Player Rod (#6) through the inside of Side Apron to outside (until the Player touch the Side Apron), then slide another end of the Player Rod (#6) through the directly opposite hole in the opposite Side Apron.
- Insert the kicker bars (#5, #6, #7) in the correct position (see Fig. 2).
- Now mount the interchangeable bearings (#8) on the body by bringing the two bearing halves together on the playing field side on the rod, inserting them into the wall and tightening them with the ring on the handle side.
- Attach the Scorer Assemblies (#13) in the middle of each Top Slat Board using two Screws (#11) per Scorer. See Fig.2.
- Mount both ball dispensing trays at the opening of the ball chute. Use two wood screws (#10) for each.

Aufbauanleitung für Art.Nr./User manual, product code: 3305805

Spielregeln

- 1) Um das Spiel zu starten, wirf eine Münze um zu entscheiden welcher Spieler als erstes den Ball hat. Wirf den Ball in die Mitte des Spielfeldes, um das Spiel zu starten.
- 2) Passe und punkte indem du die Kickerstangen ziehst und schiebst. Das Drehen der Kickerstange ist während des Spiels nicht gestattet. Bei Spielen im Team, dürfen die Teammitglieder ihre Position nicht mehr verändern sobald der Ball im Spiel ist. Dies gilt bis ein Team punktet, ein Team ein Timeout verlangt (maximal 2 pro Spiel) oder zwischen den Spielen.
- 3) Sollte der Ball ins gegnerische Tor geschossen werden, zählt das als Punkt. Das Team, das den Ball ins eigene Tor bekommen hat, darf als nächstes den Ball in das Spielfeld bringen. Nach jedem Spiel tauschen die Teams die Seiten.
- 4) Absichtliches Rütteln oder Kippen, sowie ins Spielfeld greifen während des Spiels ist verboten (Ausnahme: Toter Ball)
- 5) Ein Ball wird als „Toter Ball“ bezeichnet, wenn er zum Stillstand gekommen ist und von keinem Spieler mehr erreicht werden kann. Sollte der Ball während eines Spiels zum Stillstand kommen, muss er von der aggressivsten, schrägen Spielfeldecke wieder auf das Spielfeld gegeben werden.
- 6) Wenn der Ball während des Spiels das Spielfeld, bzw. den Bereich des Tischkickers verlässt ohne dabei durch das Tor gelangt zu sein, ist der Ball nicht mehr gültig. Der Ball muss dann von dem Team, welches ursprünglich angefangen hat, in das Spielfeld gegeben werden.
- 7) Kicker kann mit 2 oder 4 Spielern gespielt werden. Wir empfehlen, dass alle Anwesenden, die nicht spielen, sich klar vom Tisch abgrenzen sollten.
Beachte: Die Spielregeln können sich abhängig vom gespielten Turnier unterscheiden.

Tischpflege

Tischoberfläche

Deck den Tisch stets ab. Entferne Staub auf dem Spielfeld mit einem Handstaubsauger oder einem sauberen, weichen Tuch. Setz dich nicht auf den Tisch, und benutze den Tisch nicht draußen.

Kickerstangen

Reinige hin und wieder die Kickerstangen mit einem sauberen, trockenen Tuch. Vermeide zu starkes Drehen und Drücken der Kickerstangen. Wir empfehlen das Schmiermittel für Kickerstangen und Gleitlager von außen anzuwenden, um zu vermeiden das etwas davon auf das Spielfeld gelangt (siehe Abb. 3).

Beine

Überprüfe ob die Beinschrauben fest sind. Wenn du den Tisch verschieben willst, zieh ihn nicht über den Boden, sondern hebe ihn an.

Game rules

- 1) To start play, flip a coin to see which team or player will serve first. To begin, serve the ball in the middle of the playfield.
- 2) Pass and score by pushing and pulling rods and twisting grips. Spinning the rods is considered illegal in tournament play. If playing as teams (more than two players total), once the ball is served, players may not change position on the rods until: one team scores; a team requests a timeout (maximum 2 per game); the ball must be served again; or between games.
- 3) A point is scored when the ball enters the goal. A serve, by the team last scored upon, follows each goal. Teams change table sides after each game.
- 4) Intentional jarring or tipping of table during play is illegal, and reaching into the playing area during play is illegal (except for a dead ball).
- 5) A ball is considered a DEAD BALL when it has completely stopped its motion or is unreachable by any player. If a ball stops between the goal and the two-man rod, then it is pulled back into play by placing it in the corner that is nearest the dead ball spot. If the ball completely stops anywhere else on the playfield between both two-man rods, it is pulled back into play with a serve by the team that originally served the ball.
- 6) If a ball leaves the playing area during play (other than through the goals), the ball is considered OUT OF PLAY. The ball is returned to play with a serve by the team which originally served the ball.
- 7) This game is meant to be played with either two or four players. We recommend that all others should stand clear of the Table Playing Area if they are not playing.
NOTE: The Game Rules have a little difference according to different Tournaments.

Table maintenance

Table surface

Keep your table covered. If there is dust on the playfield or the aprons, use a vacuum or wipe with a clean, soft cloth to remove. Do not sit on the table and do not use the table outside.

Rods

Occasionally wipe the rods with a clean, soft cloth. Never lift the table by the rods. Do not spin or press the rods too aggressively, as this may cause damage. We recommend the use of lubricant to wipe the Player Rods and Bearings from the outside of the game so as not to drip onto the playfield (see Fig. 3).

Legs

Check that the leg bolts are tight. When moving the table, lift table off of its legs and place it down squarely on the legs, do not drag the table.