

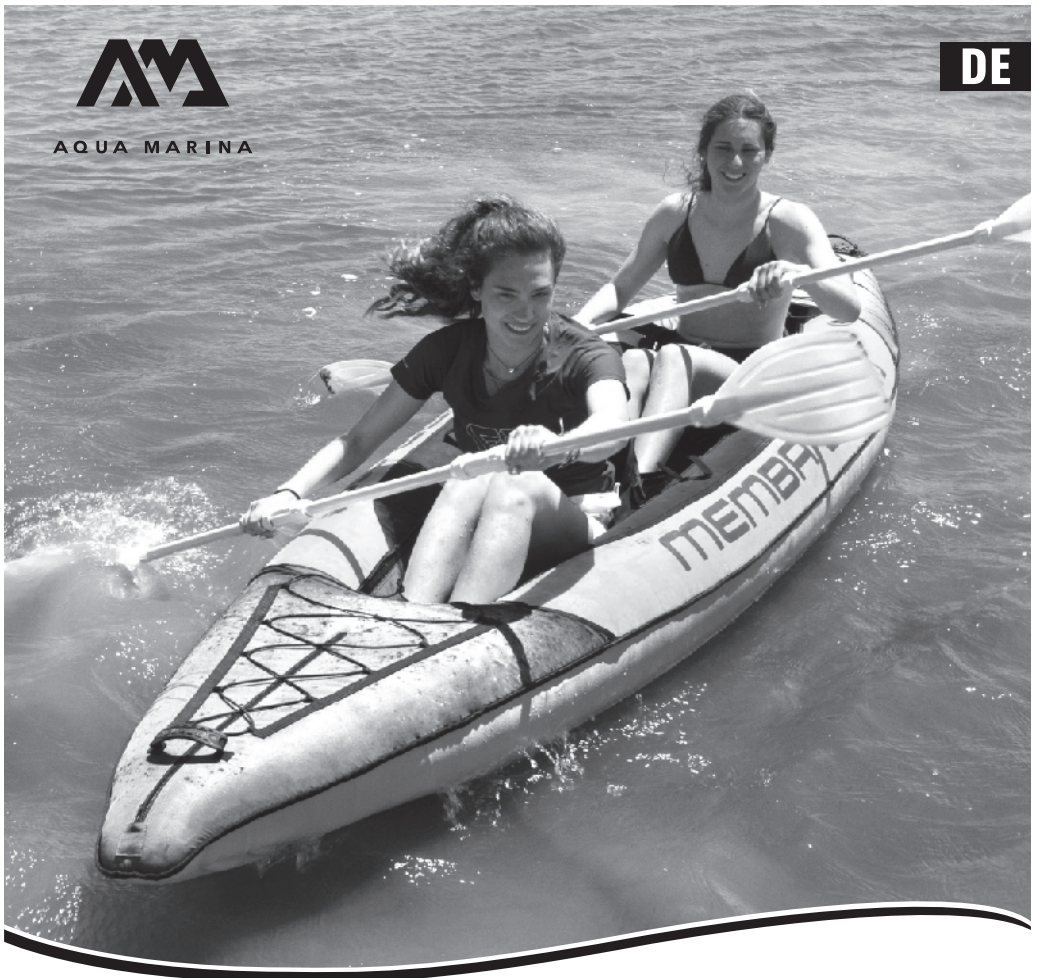

AQUA MARINA

DE



LAXO / MEMBA

AUFBLASBARES UND STRAPAZIERFÄHIGES KAYAK Benutzerhandbuch

WARNUNG

Für Ihre eigene Sicherheit und die Sicherheit Ihrer Ausrüstung, stellen Sie sicher, dass die folgende Vorsichtsmaßnahmen übernommen werden.

Die Nichtbeachtung der Warnhinweise und Anweisungen in Sachwerten kann Schäden, schwere Verletzungen oder Tod führen.



ALLGEMEINE EINFÜHRUNG

SICHERHEIT

Paddel-Sport kann sehr gefährlich und körperlich anstrengend sein. Die Benutzer dieses Produkts sollten sich bewusst sein, dass Teilnahme an Paddelsport schwere Verletzungen oder Tod verursachen könnte. Bitte beachten Sie alle anwendbaren Wasserfahrzeugvorschriften und benutzen Sie gesunden Menschenverstand.

BITTE BEWAHREN SIE DIESE ANLEITUNG AN EINEM SICHEREN ORT AUF UND ÜBERGEBEN SIE SIE BEIM WEITERVERKAUF DES FAHRZEUGS AN DEN NEUEN EIGENTÜMERN. NOTIZEN SIE DAS HIN NUMMER "HULL IDENTIFICATION NUMBER/BOOTSKÖRPER IDENTIFIKATION NUMMER", DAS AUF DEM RUMPF DER BOOTS IN DAS FOLGENDE FELD AUSGEDRUCKT WIRD:

HERSTELLERZERTIFIZIERUNG

AM Kajak Produkte erfüllen das von der International Organization for Standardization etablierte ISO 6185-Standard.

SICHERHEITSPRÜFLISTE UND WARNUNGEN

- Der Eigentümer nimmt die Verantwortung, sorgfältig das Handbuch zu lesen und alle Benutzer in den sicheren Betrieb dieses Produkts anzuweisen.
- Bewahren Sie die Bedienungsanleitung als künftige Referenz.
- Lassen Sie diese Paddelsport speziell für diese Art von Gerät.
- Folgen Sie den Anweisungen in der Bedienungsanleitung, einschließlich der von der Kapazität Schild angegebenen Daten. Eine ungleichmäßige Verteilung von Personen oder Lasten im Boot könnte in Gefahr führen.
- Use caution when stepping or climbing aboard the kayak. Step into the center of the kayak for maximum stability.
- Seien Sie vorsichtig, wenn Sie an Bord des Kajaks steigen. Treten Sie in die Mitte des Kajaks ein, für die maximale Stabilität
- Tragen Sie immer eine zugelassene Schwimmweste (Lebensbewahrer)
- Tragen Sie einen Helm, wenn geeignet.
- Nicht bei starkem Wind, starke Strömungen, in Gewässer oder gefährlichen Gezeiten verwenden.
- Verwenden Sie paddeln nicht in Hochwasser.
- Verwenden Sie dieses Produkt nicht unter dem Einfluss von Alkohol oder Drogen.
- Vermeiden Sie eine Überlastung oder Überaufblasen
- Überschreiten Sie Ihre Paddeln Fähigkeit nicht; seien ehrlich zu Ihnen selbst.
- Schleppen Sie niemals von einem anderen Schiff oder Fahrzeug ab.
- Seien Sie und Folgen Sie lokale Wassersicherheitsregeln und Schifffahrtsregeln.
- Es ist kein lebensrettendes Gerät.
- Nicht für Kinder ohne Aufsicht eines Erwachsenen.





- Bitte überschreiten Sie die Dateien auf dem Kapazitätsplatte nicht.
- BITTE BEACHTEN SIE DEN WIND UND DIE STÖRMUNG.

HERSTELLEREMPFEHLUNG

Die Gesamtzahl der Personen und das Gesamtgewicht darf nicht die auf dem Kajak gedruckte Grenzen überschreiten. Bitte beachten Sie die Kajak Rumpfetikett für den tatsächlichen Spezifikationen Ihres Produktes.

KAYAK ETIKETTFORMAT

1. Standard: EN ISO 6185 TEIL1 TYP III
2. Ursprungsland
3. Maximale Passagiere
4. Herstellerempfohlene maximale Belastbarkeit
5. Herstellerempfohlene maximale Arbeitsdruck
6. Rumpfnummer (Hull identification number-HIN)
7. Name und Anschrift von Hersteller

1	3		
		EN ISO 6185 PART1 TYPE III	STANDARD EN ISO 6185-1:2018
		LA-380	BOAT TYPE TYPE III (B)
		Do not over inflate or use high pressure air compressor to inflate. Inflate the chambers in numbered sequence. Use the enclosed barometer to check while inflating. Ensure even distribution of persons or loads in the KAYAK.	DESIGN CATEGORY /
		WARNING: This is not a life saving device. Use only under competent supervision. Always use an approved life preserver. Do not use in high wind, rapid currents, open water or dangerous tides. Be familiar with area where you intended to use KAYAK. Never allow diving into this product. Never leave in or near the water when not in use. Follow these rules to avoid drowning, paralysis or other serious injury: - Not for use by children without adult supervision. - Do not overload. - Know and follow local water safety rules and regulations.	BOAT MODEL LA-380
			 = 2  = 1
			 +  = 210KG (462lbs)
			 = 0.07bar / 1psi
			CN-ORP
		ORIENTAL RECREATIONAL PRODUCTS (SHANGHAI) CO.,LTD NO. 1699 DAYE ROAD, WUQIAO, FENGXIAN, SHANGHAI, 201402, CHINA	
2		MADE IN CHINA	
		DATE	
			7
			6
			5
			4

TEILELISTE

LAXO

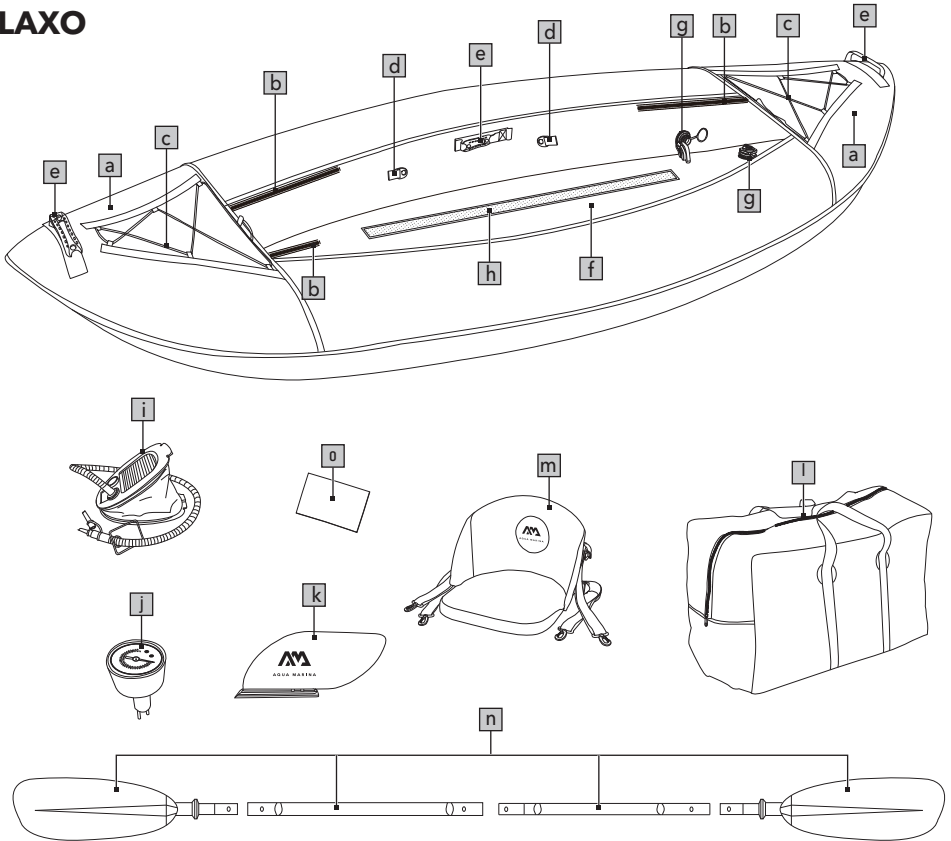

a	Erweitertes Spritzschutzdesign am Bug	j	Druckmesser
b	Reisverschluss für Rumpfabdeckungen	k	2 x Einschub-Finne für Kayak
c	Gummizughalterung für Ladung	l	Tragetasche
d	D-Ringe zur Befestigung von Sitzen	m	Robuster Sitz mit hoher Rückenlehne (LA-285 x 1, LA-320 x 2, LA-380 x 3)
e	Robuster Tragegriff aus Gummi	n	Kayak- Paddel (1 x LA-285, 2 x LA-320/LA-380)
f	Solider, aufblasbarer Boden (I-Beam-Konstruktion)	o	Reparatursatz
g	Boston Ventil für den Rumpf		
h	Klettverschluss für abnehmbaren Sitz mit hoher Rückenlehne		
i	11 Zoll Fußpumpe mit Füllschlauch		

TEILELISTE

MEMBA

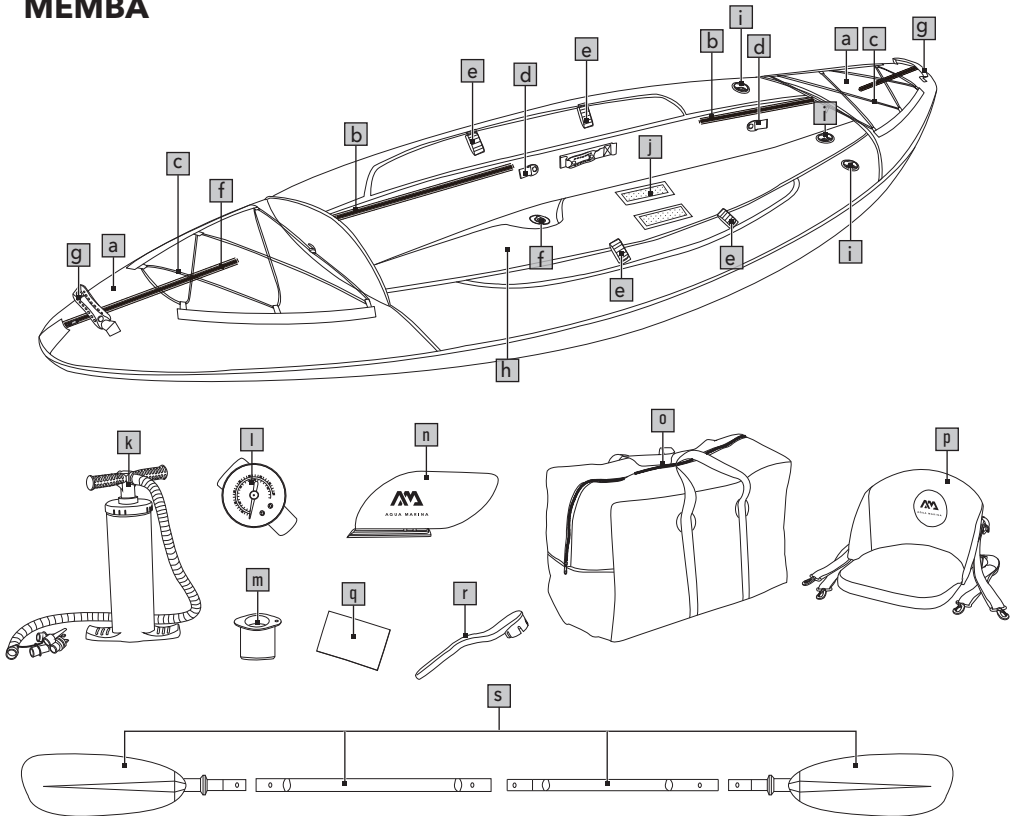

a	Erweitertes Spritzschutzdesign am Bug	k	16 Zoll Fußpumpe mit Füllschlauch
b	Reisverschluss für Rumpfabdeckungen	l	Druckmesser
c	Gummizughalterung für Ladung	m	Adapter für Hochdruckventil
d	D-Ringe zur Befestigung von Sitzen	n	2 x Einschub-Finne für Kayak
e	Klettverschlusshalterung für Paddel	o	Tragetasche
f	Integriertes Ablassventil	p	Robuster Sitz mit hoher Rückenlehne (ME-330 x 1, ME-390 x 2)
g	Robuster Tragegriff aus Gummi	q	Reparatursatz
h	7 cm Drop-Stich Air Deck-Boden	r	Maulschlüssel
i	Eingelassenes Hochdruckventil für Aufblasen und Ablassen der Luft	s	Kayak- Paddel (ME-330 x 1, ME-390 x 2)
j	Klettverschluss für abnehmbaren Sitz mit hoher Rückenlehne		

SPEZIFIKATIONEN

Modell	Länge	Breite	Max. Passagiere	Max. Nutzlast	Nettogewicht	Luftkammern	Luftdruck
LAXO LA-285	285 cm (9'4")	95cm (37")	1	95 kg (209 lbs)	12 kg 26.5 lbs	2+1	1psi (0.07bar)
LAXO LA-320	320 cm (10'6")	95cm (37")	2	155 kg (341 lbs)	15 kg 33.1 lbs	2+1	1psi (0.07bar)
LAXO LA-380	380 cm (12'6")	95cm (37")	2+1	210 kg (462 lbs)	17.5 kg 38.6 lbs	2+1	1psi (0.07bar)
MEMBA ME-330	330 cm (10'10")	90cm (35")	1	95 kg (209 lbs)	12.5 kg 27.6 lbs	2+1	Siehe den Leitfaden für das Aufblasen (P8)
MEMBA ME-390	390 cm (12'10")	90cm (35")	2	155 kg (341 lbs)	16 kg 35.3 lbs	2+1	

MONTAGE-UND DEMONTAGEANLEITUNG

A

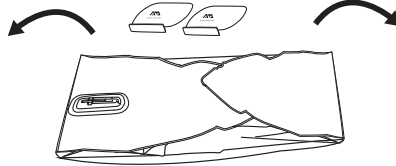
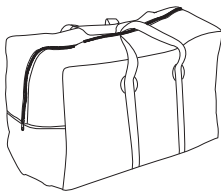

ENTFALTEN SIE DAS BOARD AUS DER VERPACKUNG

Suchen Sie einen sauberen und glatten Ort um den Aqua Marina Kajak zu entfalten und legen Sie den Kajak flach ab. Wenn Sie Ihrem Kajak auf Flachwasser benutzen möchten, installieren Sie die Tracking-Finne.

VERWENDEN SIE DIE TRACKING-FINNE NICHT IN WILDWASSER.

B

LAXO

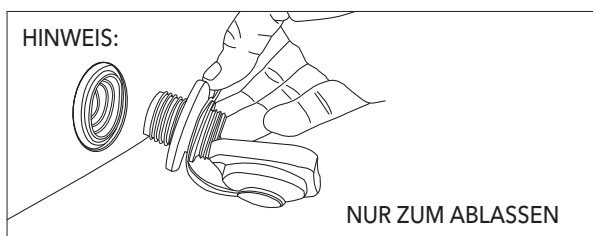
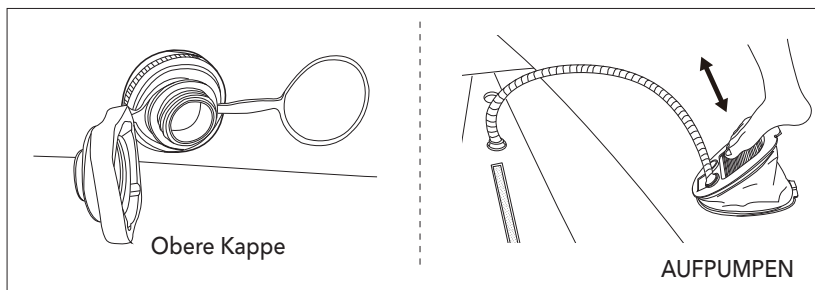
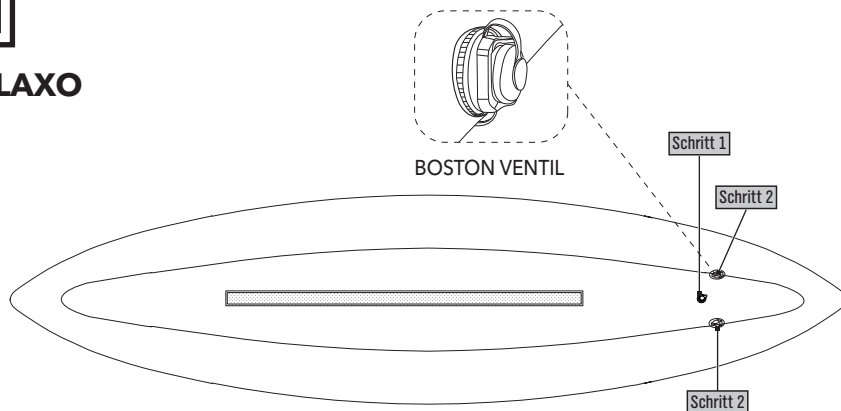

MEMBA

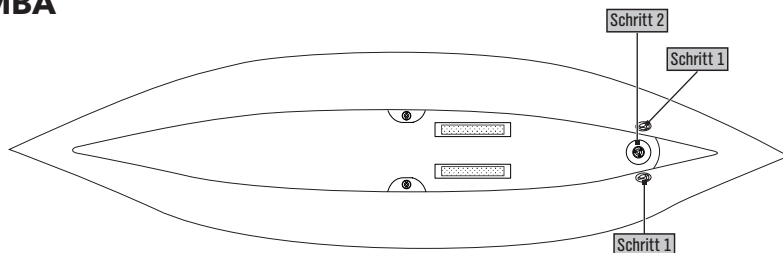

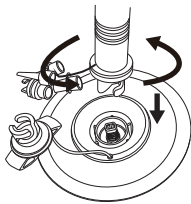

HOCHDRUCKVENTIL

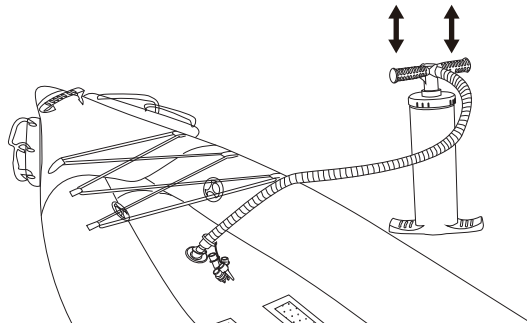

AUFBLASEN DES KAJAKS

Pumpen Sie die Seiten- und Luftkammern des Bodens der Reihe nach auf, wie in der Abbildung dargestellt.

1. Befestigen Sie den Pumpenschlauch an der Pumpe und sichern ihn ordentlich.

2. BOSTON VENTIL (FÜR LAXO)

Stellen Sie zunächst sicher, dass das Hauptventil fest an der Ringlamelle verschraubt ist. Öffnen Sie zum Aufblasen die obere Kappe des Boston Ventils.

In diesem Zustand lässt das Ventil nur einströmen, nicht auströmen.

HOCHDRUCKVENTIL (FÜR MEMBA)

Schrauben Sie die Ventilkappe ab, drücken Sie den Knopf hinein und drehen Sie ihn im Uhrzeigersinn, um sicherzustellen, dass sich das Ventil in der Position „Pin Out“ befindet.

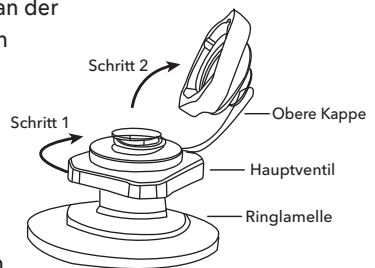

BOSTON VLAVE

3. Beginnen Sie, Luft in das Kajak zu pumpen. Weiter aufblasen bis der gewünschte Luftdruck erreicht ist. NICHT ÜBERFÜLLEN. Sobald aufgeblasen, fest die Kappe jedes Ventils schließen.

TIPP: Wenn der Ausstoßkolben der Pumpe zu quietschen beginnt, tragen Sie etwas Schmieröl auf den Schaft des Ausstoßkolbens auf.

TIPP: Der Betriebsdruck jedes Teils darf NICHT den unten angegebenen Maximalwert überschreiten.

	SEITENKAMMERN	BODEN
LAXO	1 psi / 0.07 bar	1 psi / 0.07 bar
MEMBA	1 psi / 0.07 bar	4.35 psi / 0.3 bar

HINWEIS: Nach mehrfachem Aufblasen - Ablassen der Luft, kann es zu einer leichten Delokation des Ventils kommen. Setzen Sie es bei abgelassener Luft wieder in die ordnungsgemäße Position zurück. Blasen Sie das Kajak dann zu Verwendung auf den erforderlichen Luftdruck auf.

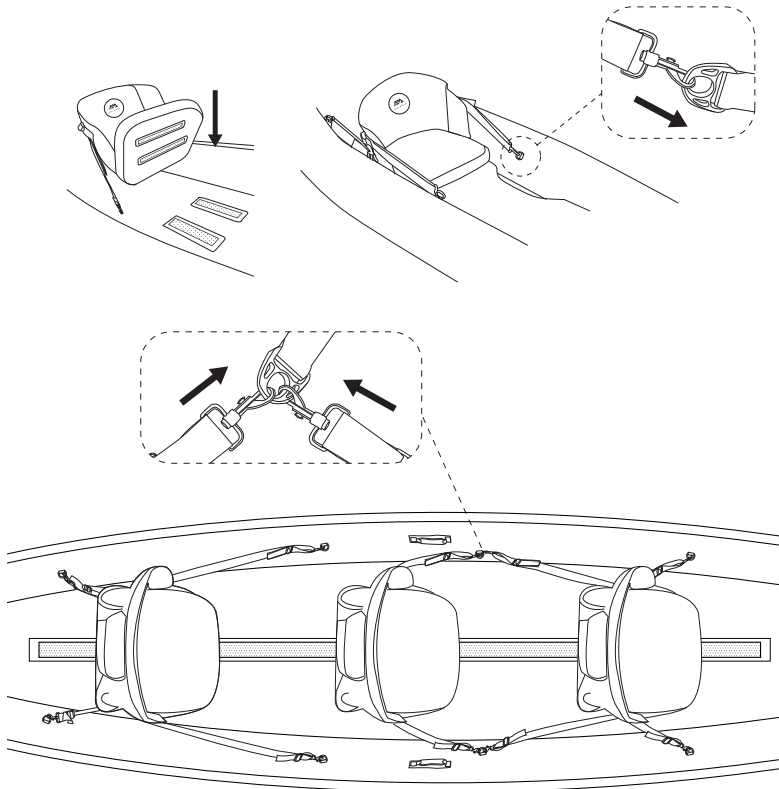

EINBAU DES SITZES

1. Befestigen Sie den Sitz mit Klettband am Kajak. Es ist wichtig, den Sitz an der richtigen Stelle zu platzieren, um das Boot im Wasser gleichmäßig auszubalancieren. Ein Alleinpaddler sollte etwas hinter der Mitte des Bootes Platz nehmen. Bei zwei Paddlern sollte der schwerere hinten sitzen.
2. Sobald die Sitzposition bestätigt ist, verbinden Sie die Sitzgurte mit den Gurtschnallen mit den D-Ringen. Befestigen Sie die oberen Gurte vor jedem Sitz an den D-Ringen.

HINWEIS: Die Sitzposition lässt sich leicht einstellen, indem die Gurtschnallen an verschiedenen D-Ringen befestigt werden. Bei Bedarf können die Gurtschnallen an demselben D-Ring befestigt werden.

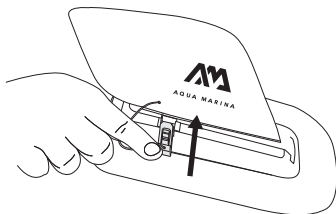
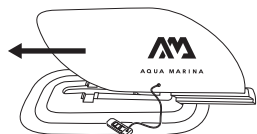
D

MONTAGE DER KAJAKFLOSSE

Drehen Sie das Kajak um und schieben Sie die Kajakflosse in die Basis. Sie lässt sich nur in eine Richtung schieben. Schieben Sie den Einsteckstift in die Nut, bis er einrastet.

E

LAXO

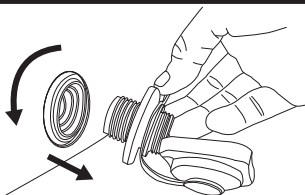
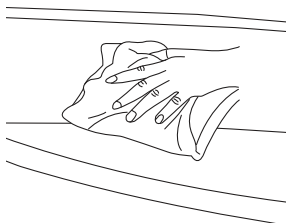

BOSTON VENTIL

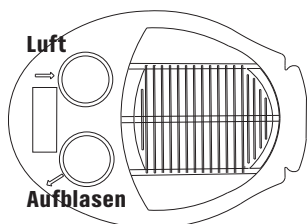

11 ZOLL

MEMBA

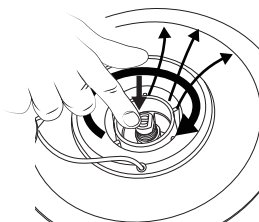
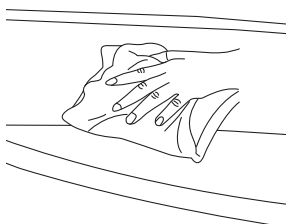

HOCHDRUCKVENTIL

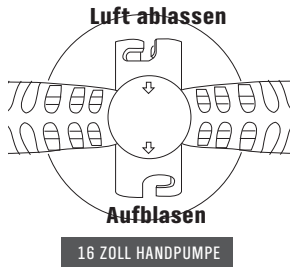

ABLASSEN DER LUFT DES KAJAKS

1. Entfernen Sie jegliches Wasser oder Schmutz aus den Ventilbereichen.
2. **BOSTON VENTIL (FÜR LAXO)**

Öffnen Sie die obere Kappe des Boston Ventils zum Aufblasen. In diesem Zustand lässt das Ventil nur Luft ausströmen, nicht einströmen.

HOCHDRUCKVENTIL (FÜR MEMBA)

Drücken Sie langsam auf den Ventilschaft, um Luft aus dem Kajak/Kanu abzulassen. Es wird einen ersten Luftstoß geben, der sich jedoch sehr schnell verlangsamt. Sobald sich der Luftstrom verlangsamt hat, drücken Sie den Ventilschaft ganz nach unten und drehen Sie ihn im Uhrzeigersinn, um ihn in der Position „OPEN“ zu verriegeln.

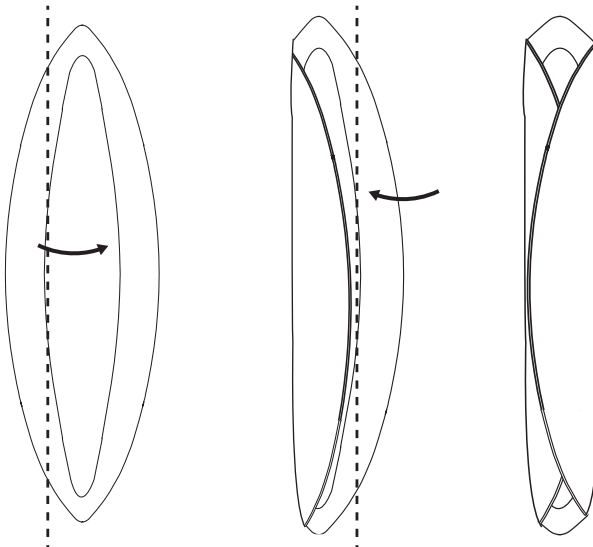

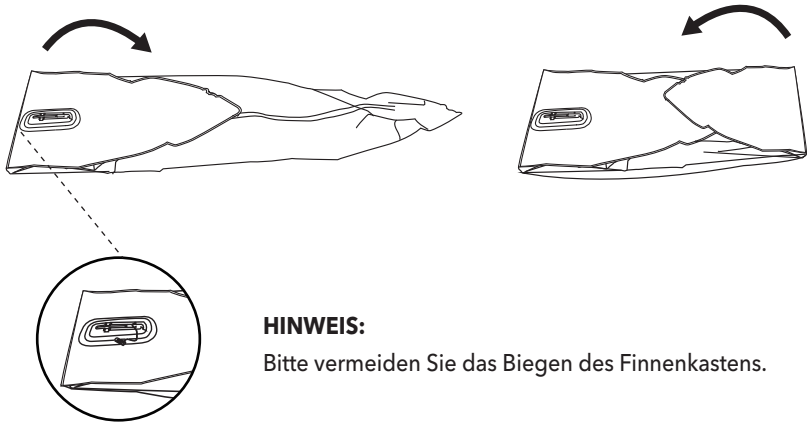

HINWEIS:

Bitte vermeiden Sie das Biegen des Finnenkastens.

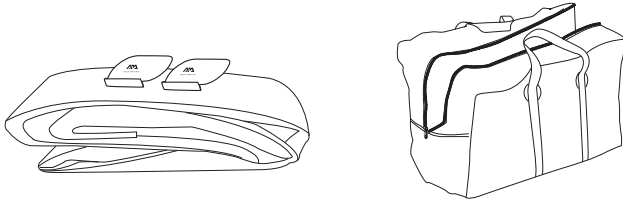

ZUSAMMENFALTEN DES KAJAKS

1. Entfernen Sie alle Zubehörteile aus dem Kajak: Sitze und Finnen.
2. Nach dem Ablassen der Luft, falten Sie die Schläuche des Kajaks dreifach. Klappen Sie dann den Bug in die Mitte und drücken Sie die verbeibende Luft heraus. Wiederholen Sie diesen Vorgang für das Heck, und platzieren Sie die Bugfalten auf dem Heck.
3. Die Aufbewahrungstasche oder Tragetasche des Kajaks ist dafür entworfen, das Kajak so einfach wie möglich und mit minimalen Faltschritten in der Tasche zu verstauen.

HINWEISE ZUR PFLEGE UND AUFBEWAHRUNG

F

Das Kajak ist aus hochwertigsten Materialien gefertigt und entspricht den ISO 6185-Standards. Eine Änderung der Konstruktion des Kajaks gefährdet Ihre eigene Sicherheit, die Sicherheit der Insassen und macht die eingeschränkte Garantie ungültig! Sie müssen nur wenig tun, um Ihr Kajak für viele Jahre in gutem Zustand zu halten.

- Reinigen Sie Ihr Kajak nach einer Reise, um Schäden durch Sand, Salzwasser oder Sonneneinstrahlung zu verhindern. Der meiste Schmutz kann mit einem Gartenschlauch, einem Schwamm und milder Seife entfernt werden. Stellen Sie sicher, dass das Kajak vollständig trocken ist, bevor Sie es bzw. ihn lagern. Verwenden Sie so wenig Reinigungsmittel wie möglich, werfen Sie keine Abfallstoffe ins Wasser und reinigen Sie Ihr Kajak vorzugsweise an Land.
- Die Produkte können aufgeblasen gelagert werden, stellen Sie jedoch keine schweren oder scharfen Gegenstände darauf. Das Aufhängen des Kajaks wird nicht empfohlen.
- Lagern Sie Ihr Kajak an einem trockenen Ort.
- Treffen Sie eine Schutzmethode, um Ihr Kajak von Nagern oder anderem Ungeziefer fernzuhalten, da sie das Produkt durchbeißen können.
- Die Raumtemperatur muss zwischen 0° C und 40° C betragen.

ZUSAMMENBAU DES PADDELS

G

KAYAK PADDEL

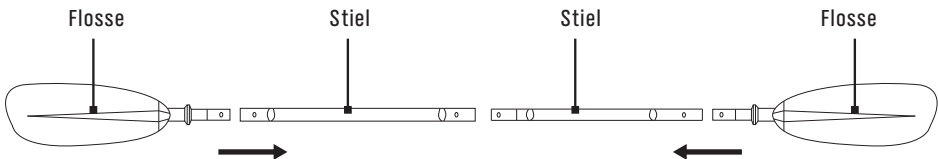

ZUSAMMENBAU DER KAJAKFLOSSE

1. Setzen Sie die Flosse in den Stiel ein, indem Sie den Mikroschloss entriegeln. Schnappen Sie es ein und sichern Sie das Mikroschloss im Schachtloch.
2. Verbinden Sie die beiden Stiele, indem Sie die Stiele sicher einrasten lassen.
3. Zum Zerlegen die Montageschritte in umgekehrter Reihenfolge ausführen.

Hinweis: Es ist nicht erforderlich, die Paddelflossen von den Stielen zu lösen.

HINWEIS: Lassen Sie das im Paddelstiel verbliebene Wasser nach jedem Gebrauch ab.

LECKERKENNUNG UND REPARATUR

H

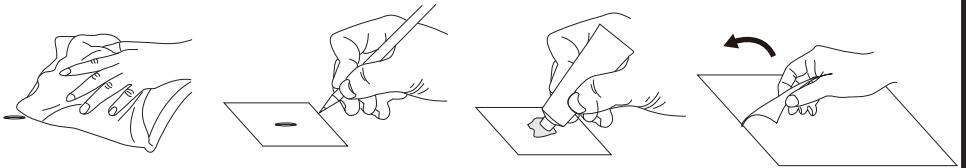

Ein undichtes Ventil ist selten. Sollten Sie dennoch ein Leck finden, wenden Sie sich an das Kundendienstzentrum, um ein Ersatzventil zu erhalten. Um ein Leck zu lokalisieren, empfehlen wir, Seife und Wasser in einer Sprühflasche zu mischen und um das Ventil herum zu sprühen. Wenn sich Blasen bilden, überprüfen Sie den Ventilsitz und den Sockel und stellen Sie sicher, dass der Ventileinsatz festgeschraubt ist. Wenn das Kajak Luft verliert und alle Ventile in Ordnung sind, hat es vermutlich ein kleines Loch.

Kleine Löcher können einfach und dauerhaft geflickt werden. Sprühen Sie Seifenwasser um das Kajak, bis Luftblasen sichtbar werden, und markieren Sie die Position des Lecks.

1. Löcher mit einer Größe von weniger als 1/8 Zoll können einfach ohne Aufnäher repariert werden. Lassen Sie die Luft aus Ihrem Kajak ab und reinigen und trocknen Sie den zu flickenden Bereich. Tragen Sie einen kleinen Tropfen Kleber auf das Loch auf und lassen Sie ihn 12 Stunden trocknen.
2. Schneiden Sie ein Stück Reparaturmaterial ab, das groß genug ist, um den beschädigten Bereich um ca. 1,5 cm zu überlappen, und runden Sie die Kanten ab.
3. Tragen Sie Klebstoff auf die Unterseite des Aufnehmers und um den zu reparierenden Bereich auf. Zu viel Klebstoff beeinträchtigt eine ordnungsgemäße Reparatur.
4. Lassen Sie den Kleber 2-4 Minuten wirken, beginnen Sie dann an einer Ecke und arbeiten Sie nach außen. Bringen Sie den Aufnäher vorsichtig mit sehr festem Druck auf den zu reparierenden Bereich an. Reiben Sie den gesamten Aufnäherbereich und die Kanten des Aufnehmers mit sehr festem Druck ab. Vor dem Aufblasen und Verwenden mindestens 12 Stunden aushärten lassen.

GARANTIE

AM garantiert dem ursprünglichen Käufer für die Dauer von einem (1) Jahr ab Kaufdatum, dass dieses Produkt frei von wesentlichen Material- oder Verarbeitungsfehlern ist. Diese Garantie unterliegt folgenden Einschränkungen

1. Die Garantie ist nur gültig, wenn dieses Produkt für normale Freizeitaktivitäten verwendet wird und nicht für Produkte, die im Verleih oder Schulbetrieb verwendet werden.
2. AM wird die endgültige Garantiebestimmung vornehmen, die eine Inspektion und/oder Fotos des Geräts erfordern kann, die den/die Defekt(e) deutlich zeigen. Falls erforderlich, müssen diese Informationen an den AM-Händler in Ihrem Land mit frankiertem Porto geschickt werden. Das Produkt kann nur zurückgegeben werden, wenn der AM-Händler im Voraus eine Rückgabeberechtigungsnummer angegeben hat. Die Rücksendenummer muss auf der Außenseite des Pakets deutlich gekennzeichnet sein, sonst wird sie abgelehnt.
3. Wenn ein Produkt von AM als fehlerhaft eingestuft wird, deckt die Garantie nur die Reparatur oder den Ersatz des fehlerhaften Produkts ab. AM ist nicht verantwortlich für Kosten, Verluste oder Schäden, die durch Verlust oder Missbrauch dieses Produkts entstehen.
4. Diese Garantie erstreckt sich nicht auf Schäden, die durch Missbrauch, Misshandlung, Vernachlässigung, normalen Verschleiß, einschließlich, aber nicht beschränkt auf Einstiche, Schäden durch übermäßige Hitzeeinwirkung, Schäden durch unsachgemäße Handhabung und Lagerung, Schäden, die verursacht werden durch Einsatz bei Wellen oder Küstenbrechern, Brettbruch durch Auffüllen oder Absturz unter Surfbedingungen oder Schäden, die nicht durch Material- und Verarbeitungsfehler verursacht wurden.
5. Dieses Produkt darf nicht verändert und/oder mit einem Motor außer einer AM BlueDrive Power-Finne ausgestattet werden.
6. Dieses Produkt darf nicht über die vom Hersteller empfohlene maximale Tragfähigkeit hinaus verwendet werden.
7. Diese Garantie erlischt, wenn eine nicht autorisierte Reparatur, Änderung oder Modifikation an irgendeinem Teil der Ausrüstung vorgenommen wurde.
8. Die Garantie für alle reparierten oder ausgetauschten Geräte gilt ab dem Datum des nur Originalkauf.
9. Der Original-Kaufbeleg muss allen Garantieansprüchen beiliegen. Der Name des Händlers und Kaufdatum müssen deutlich und lesbar sein.
10. Es gibt keine Garantien, die über die hier angegebene Garantie hinausgehen.



WARNUNG

Dieses Produkt ist normgerecht für einen bestimmten Einsatzzweck ausgelegt. Änderungen oder Umbauten, die über die vom Hersteller angegebenen Werte hinausgehen, können zu ernsthaften Risiken für den Benutzer führen und führen zum Erlöschen der Garantie.



AQUA MARINA

EN

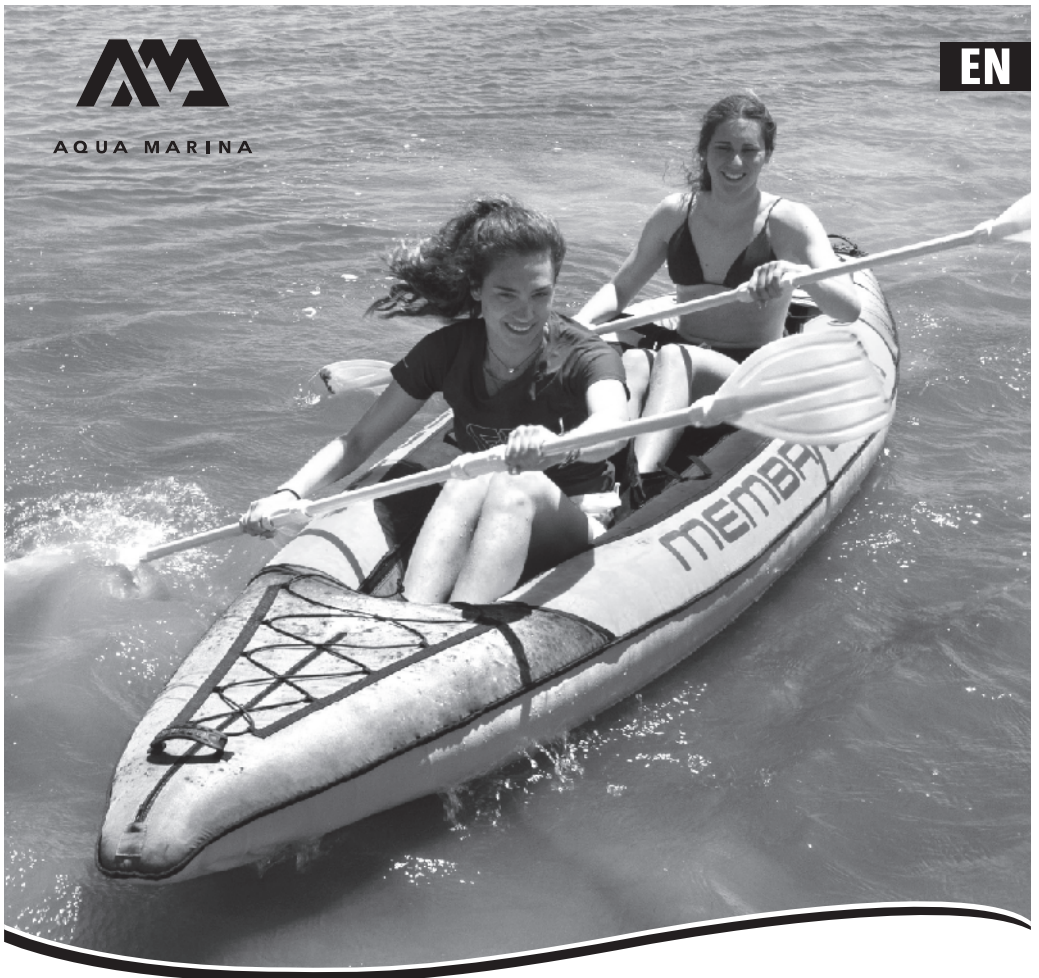

LAXO / MEMBA

INFLATABLE HEAVY-DUTY KAYAK

User's Guide

WARNING

For your own safety and that of your equipment, make sure to take the following precautions. Failure to follow warning notices and instruction may result in property damage, serious injury or death.



GENERAL INFORMATION

SAFETY

Kayak sports can be very dangerous and physically demanding. The users of this product should understand participating in kayak sports may involve serious injury or death. Observe all applicable watercraft laws, and use common sense.

PLEASE KEEP THIS MANUAL IN A SECURE PLACE, AND HAND IT OVER TO THE NEW OWNER WHEN YOU SELL THE CRAFT. RECORD THE "HULL IDENTIFICATION NUMBER" (HIN) WHICH IS PRINTED ON THE KAYAK'S HULL IN THE FOLLOWING BOX:

MANUFACTURER'S CERTIFICATION

AM kayak products comply with the ISO 6185 standard established by International Organization for Standardization.

SAFETY CHECK LIST AND SAFETY WARNING

- It is the owner's responsibility to carefully read the manual and instruct all users in safe operation of this product.
- Retain owner's manual for future reference.
- Get kayak instruction specific to this type of craft.
- Follow the instructions in the Owner's Manual, including the data given on the capacity plate. Uneven distribution of people or loads in the kayak could result in danger.
- Use caution when stepping or climbing aboard the kayak. Step into the center of the kayak for maximum stability.
- Always wear an approved Personal Flotation Device (Life Preserver).
- Wear a helmet when appropriate.
- Do not use in high wind, strong currents, open water or dangerous tides.
- Do not paddle in flood conditions.
- Do not use this product under the influence of alcohol or drugs.
- Do not overload or over inflate
- Do not exceed your paddling ability; be honest with yourself.
- Never tow from another boat or vehicle.
- Know and follow local water safety rules and boating regulations.
- Do not use as a life saving device.
- Not for use by children without adult supervision.
- DO NOT exceed the data given on the capacity plates.
- BEWARE OF OFFSHORE WINDS AND CURRENTS.

MANUFACTURER'S RECOMMENDATION

The total number of persons and total weight shall not exceed the limits printed on the kayak. Please refer to the kayak's hull label for the actual specifications of your product.

KAYAK LABEL FORMAT

1. Standard: EN ISO 6185 PART 1 TYPE III
2. Country of origin
3. Maximum passengers
4. Manufacturer's recommended maximum load capacity
5. Manufacturer's recommended working pressure
6. Hull identification number (HIN)
7. Manufacturer's name and address

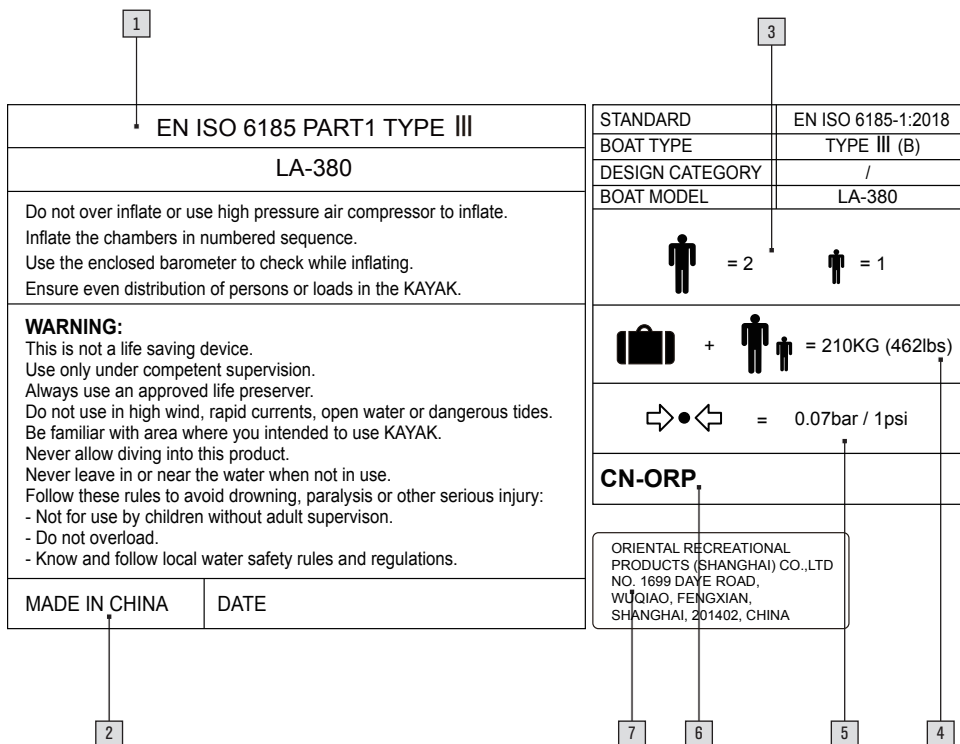

PART LIST

LAXO

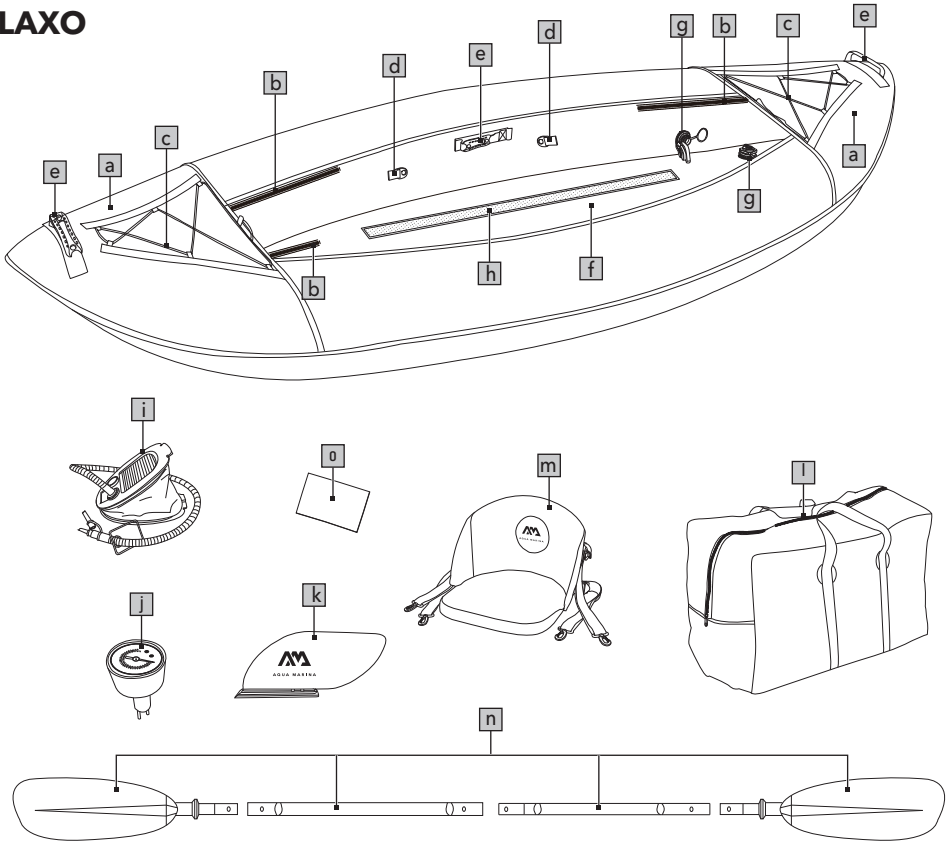

a	Extended water splash guard bow design	j	Pressure gauge
b	Zipper of hull covers	k	Slide-in kayak fin x 2
c	Cargo bungee cord	l	Carry bag
d	D-rings for seat connection	m	Durable high-back seat (LA-285 x 1, LA-320 x 2, LA-380 x 3)
e	Durable rubber carry handle	n	Kayak paddle (LA-285 x 1, LA-320/LA-380 x 2)
f	Strong inflatable i-beam floor	o	Repair kit
g	Boston valve for the hull		
h	Velcro for removable high-back seat		
i	11" foot pump with inflation hose		

PART LIST

MEMBA

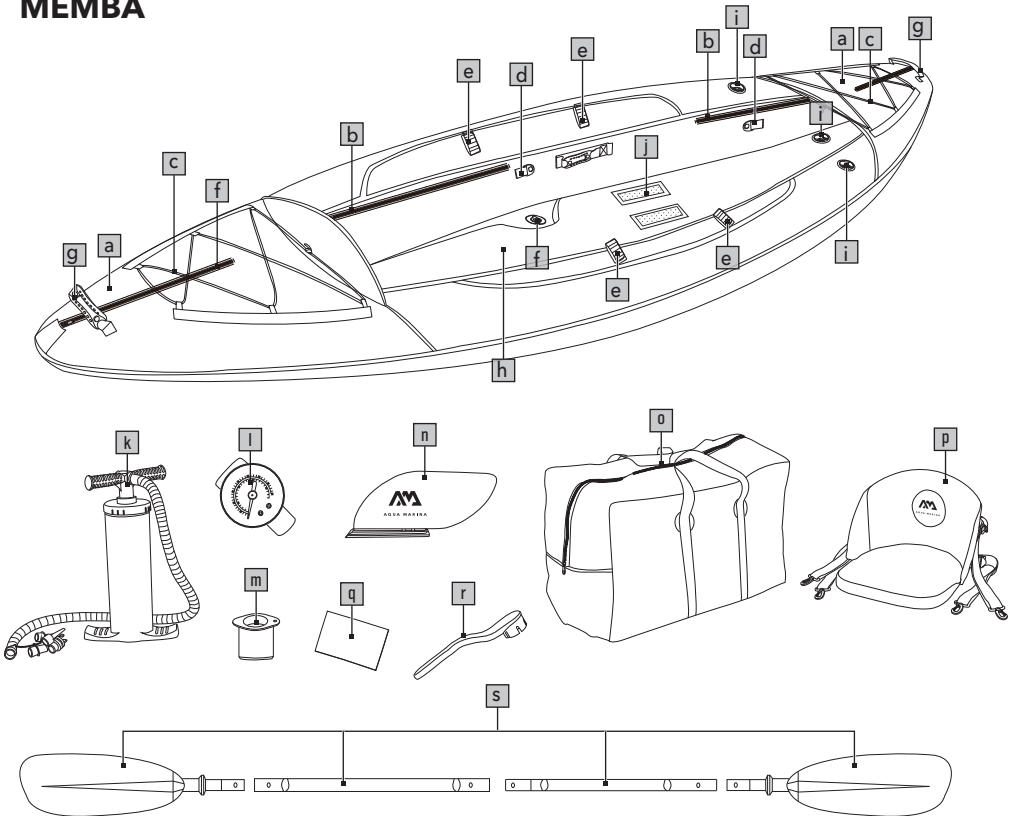

a	Extended water splash guard bow design	k	16" hand pump with inflation hose
b	Zipper of hull covers	l	Pressure gauge
c	Cargo bungee cord	m	Adaptor for high pressure valve
d	D-rings for seat connection	n	Slide-in kayak fin x 2
e	Velcro paddle holder design	o	Carry bag
f	Integrated drain valve	p	Durable high-back seat (ME-330 x 1, ME-390 x 2)
g	Durable rubber carry handle	q	Repair kit
h	7cm drop-stitch air deck floor	r	Wrench
i	High pressure recessed valve for quick and easy inflation and deflation	s	Kayak paddle (ME-330 x 1, ME-390 x 2)
j	Velcro for removable high-back seat		

SPECIFICATIONS

MODEL	LENGTH	WIDTH	MAX. PASSENGER	CAPACITY	NET WEIGHT	AIR CHAMBERS	MAX. AIR PRESSURE
LAXO LA-285	285 cm (9'4")	95cm (37")	1	95 kg (209 lbs)	12 kg 26.5 lbs	2+1	1psi (0.07bar)
LAXO LA-320	320 cm (10'6")	95cm (37")	2	155 kg (341 lbs)	15 kg 33.1 lbs	2+1	1psi (0.07bar)
LAXO LA-380	380 cm (12'6")	95cm (37")	2+1	210 kg (462 lbs)	17.5 kg 38.6 lbs	2+1	1psi (0.07bar)
MEMBA ME-330	330 cm (10'10")	90cm (35")	1	95 kg (209 lbs)	12.5 kg 27.6 lbs	2+1	Refer to inflation guide (P8)
MEMBA ME-390	390 cm (12'10")	90cm (35")	2	155 kg (341 lbs)	16 kg 35.3 lbs	2+1	

INSTRUCTION FOR ASSEMBLING AND DISASSEMBLING

A

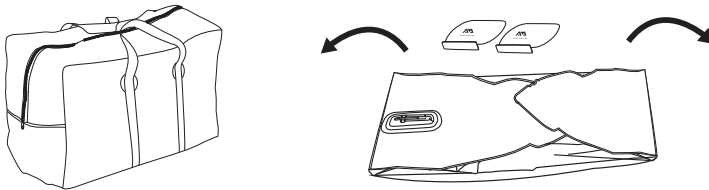

UNFOLD THE KAYAK FROM THE PACKAGING BOX

On a clean and smooth space, unfold the Aqua Marina kayak and lay it out flat. The kayak fins need to be installed if you use the kayak on flat water.

DO NOT USE KAYAK FINS IN WHITE WATER.

B

LAXO

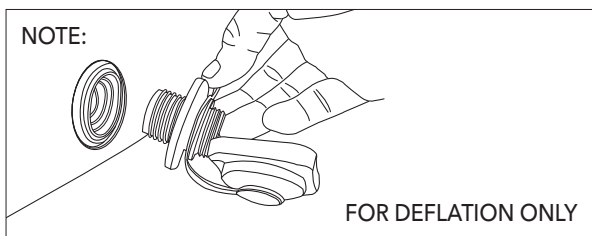
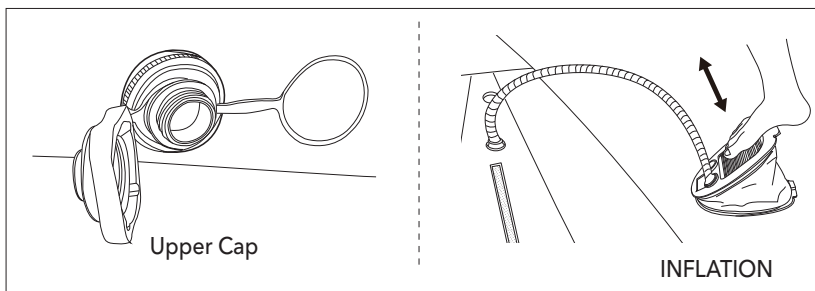
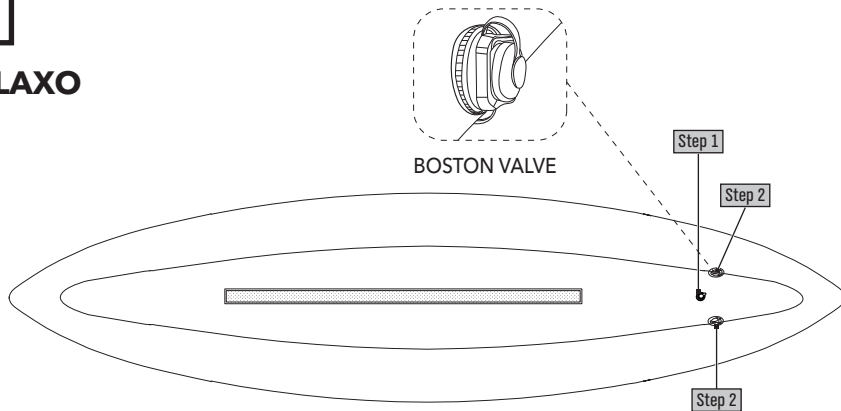

MEMBA

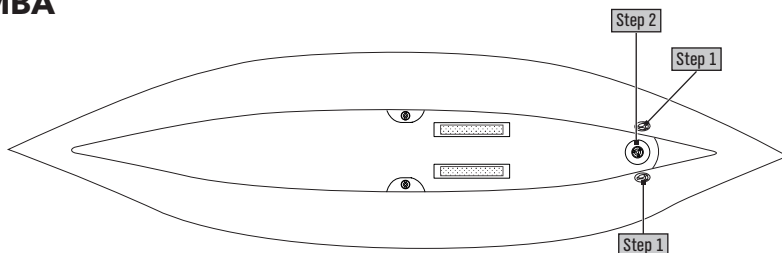

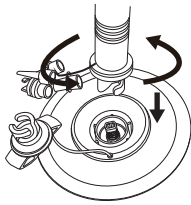

HIGH PRESSURE VALVE

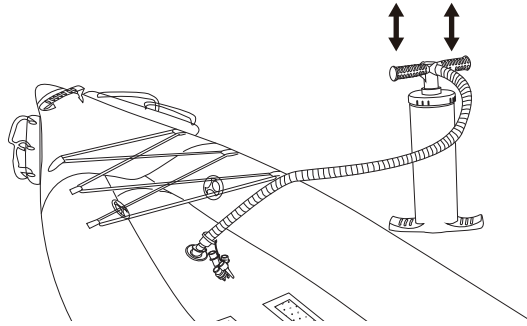

INFLATE THE KAYAK

Inflate the side chambers and air floor in sequence as shown in the picture.

1. Attach the pump hose to the pump and secure it tightly.

2. BOSTON VALVE (FOR LAXO)

Ensure that the main valve is securely screwed into the ring plate first.

Open the upper cap of the Boston valve for inflation.

In this situation, the valve only lets air in, not out.

HIGH PRESSURE VALVE (FOR MEMBA)

Unscrew the valve cap, push button in and turn it clockwise to make sure that the valve is in the "Pin Out" position.

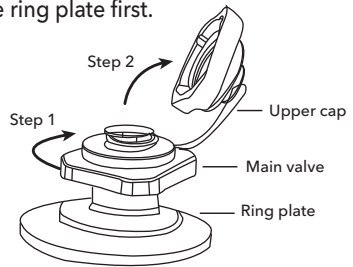

BOSTON VALVE

3. Start pumping air into the kayak. Keep inflating

until the required air pressure is reached. DO NOT OVERFILL. Once inflated, firmly cap each valve.

TIP: If the pump piston starts to squeak, apply some lubrication oil on the piston shaft.

TIP: Working pressure of each part should NOT exceed the maximum as below.

	SIDE CHAMBERS	FLOOR
LAXO	1 psi / 0.07 bar	1 psi / 0.07 bar
MEMBA	1 psi / 0.07 bar	4.35 psi / 0.3 bar

NOTE: After multiple times of inflation - deflation, there may be slight displacement of the valve. Replace it to the correct position when deflated. Then inflate to required air pressure to use.

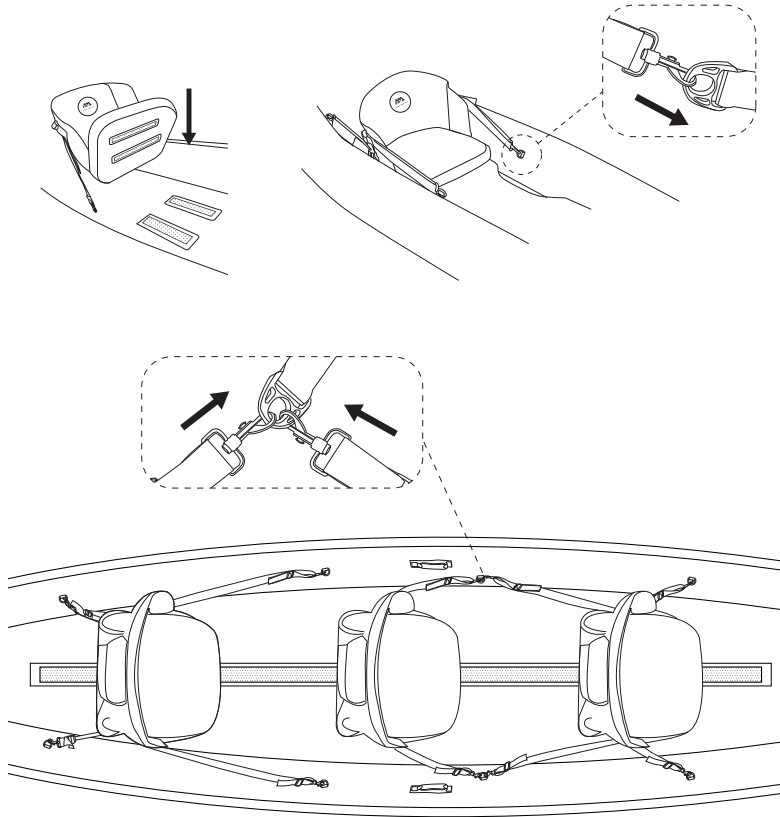

SEAT INSTALLATION

1. Attach the seat to the kayak floor with Velcro. It is important to place the seat in the right place to evenly balance the boat when in the water. A solo paddler should be slightly aft of the boat's center. With two paddlers, the heavier one should sit toward the rear.
2. Once seat position is confirmed, connect the seat straps to the D-rings by using seat strap buckles. Attach the upper straps to the D-rings forward of each seat.

NOTE: Seat position could be easily adjusted by clipping strap buckles to different D-rings, and strap buckles may be clipped to the same D-ring if needed.

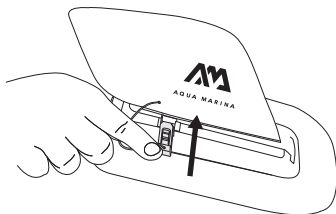
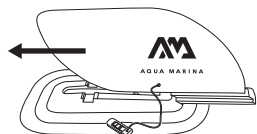
D**KAYAK FIN INSTALLATION**

Turn the kayak over and slide the kayak fin into the base. It only slides in facing one way. Slide in the push-in pin into the groove until it clicks into the position.

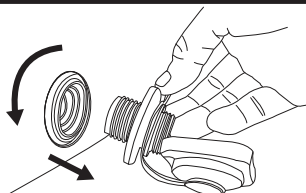
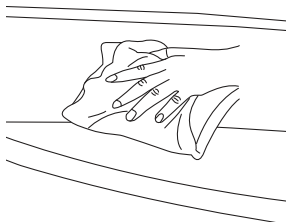
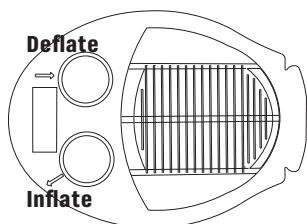
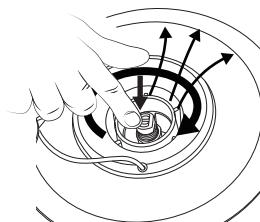
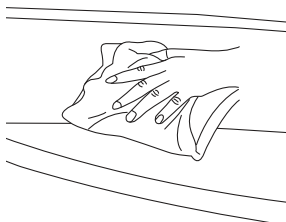
E**LAXO****BOSTON VALVE****11" FOOT PUMP****MEMBA****HIGH PRESSURE VALVE**

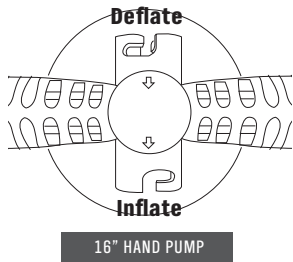

KAYAK DEFLATION

1. Clear any water or debris out of the valve areas.

2. BOSTON VALVE (FOR LAXO)

Open the lower cap of the Boston valve for deflation. In this situation, the valve only lets air out, not in.

HIGH PRESSURE VALVE (FOR MEMBA)

Slowly press down on the valve stem to let air out of the kayak.

There will be an initial burst of air, but will slow down very quickly. Once the air flow has slowed down, press the valve stem all the way down and turn it clockwise to lock it into the "OPEN" position.

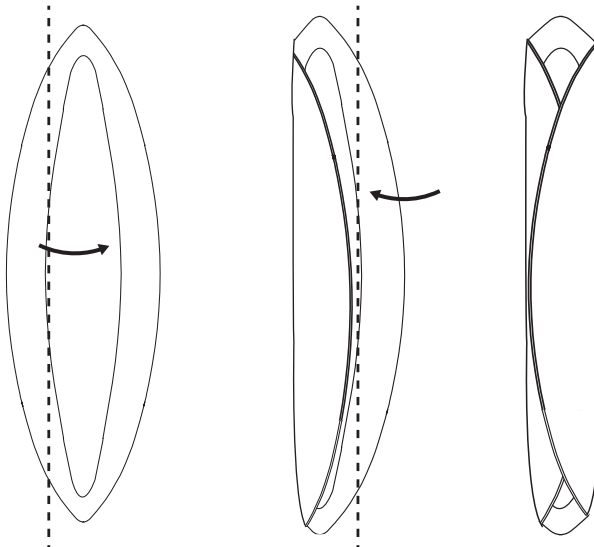

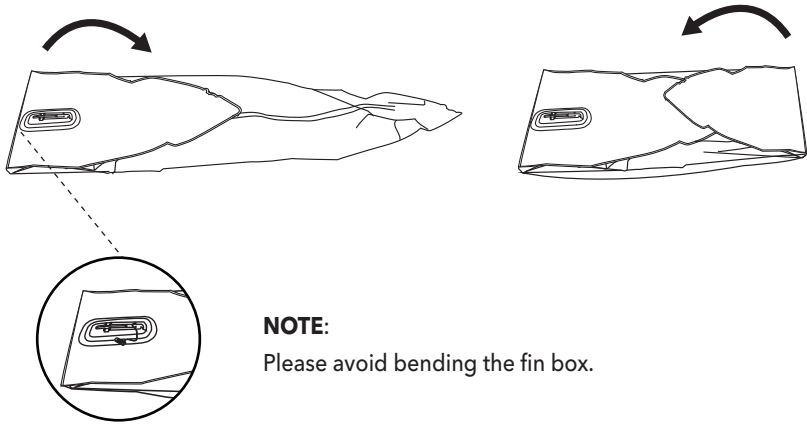

NOTE:

Please avoid bending the fin box.

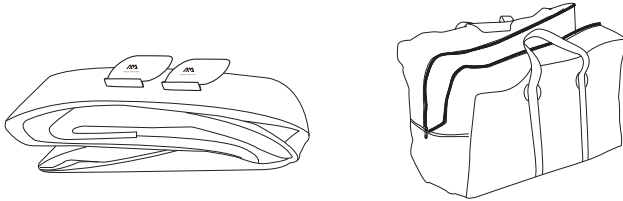

KAYAK FOLDING STEPS

1. Remove all the accessories from the kayak: seats and fins.
2. After deflation, tri-fold the tubes of the kayak. Then, fold the bow to the middle and force out any remaining air. Repeat this procedure for the stern, and place bow folds on top of stern.
3. The kayak carry bag is designed to allow you to get your kayak into the bag as easily as possible with minimal folds.

INSTRUCTION FOR CARE AND STORAGE

F

The kayak is made of the highest quality materials and complies with ISO 6185 standards. Altering the construction of the kayak will endanger your own safety, safety of the occupants and void the limited warranty!

There is very little that you have to do to keep your kayak in good condition for many years.

- Clean your kayak after a trip to prevent damage from sand, salt water or sun exposure. Most dirt can be removed with a garden hose, a sponge and mild soap. Make sure the kayak is completely dry before being stored. Use as few cleaning agents as possible, do not discharge waste agents into water, and clean your kayak preferably on land.
- The products may be stored inflated, but do not place any heavy or sharp objects on it. Hanging the kayak is not recommended.
- Store your kayak in a dry room.
- Take protection method to keep your kayak away from rodents or other vermin, as they may bite the product.
- The room temperature shall be maintained between 0°C (32°F) and 40°C (104°F).

PADDLE ASSEMBLY

G

KAYAK PADDLE

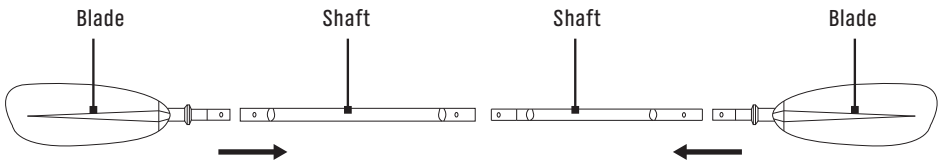

KAYAK PADDLE ASSEMBLY

1. Place the blade piece into the shaft by unlocking the microlock. Snap it into place and secure the microlock into the shaft hole.
2. Join the 2 shafts together by securely snapping the shaft pieces into place.
3. To disassemble, reverse the assembly steps.

Note: It's not necessary to detach the paddle blades from the shafts.

NOTE: Always drain the water left in the paddle shaft after each use.

LEAK DETECTION AND REPAIR

H

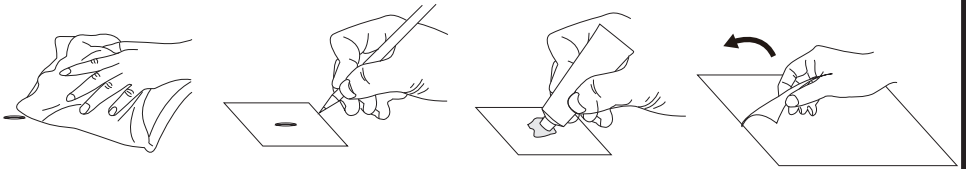

A leaking valve is rare, but if you do find a leak, turn to after-sales service center for a replacement valve. To locate a leak, we recommend mixing soap and water in a spray bottle, spray around the valve. If you see bubbles forming, check your valve seating and base and be sure the valve insert is screwed tight. If the kayak is losing air and all the valves are good, it probably has a small puncture.

Small punctures can be repaired easily and permanently. Spray soap water around the kayak until air bubbles become visible and mark the position of the leak.

1. Punctures less than 1/8" in size can be repaired simply without a patch. Deflate your board, then clean and dry the area to be repaired. Apply a small drop of glue to cover the puncture, and let it dry 12 hours.
2. Cut a piece of repair material large enough to overlap the damaged area by approximately 1.5cm (1/2"), and round off the edges.
3. Apply glue to the under side of the patch and around the area to be repaired. Too much glue will interfere with a proper repair.
4. Allow adhesive to become tacky for 2-4 minutes, and then start at one corner and work outward, carefully apply the patch to the repair area using very firm pressure. Rub the entire patch area and the edges of the patch using very firm pressure. Allow to cure for at least 12 hours before inflating and using.

WARRANTY

AM warrants this product to be free from major defects in material or workmanship to the original purchaser for a period of ONE (1) YEAR from the date of purchase. This warranty is subject to the following limitations:

1. The warranty is valid only when this product is used for normal recreational activities and does not cover products used in rental or school operations
2. AM will make the final warranty determination, which may require inspection and/or photos of the equipment, which clearly show the defect(s). If necessary, this information must be sent to the AM distributor in your country with prepaid postage. Product can be returned only if a return authorization number is given in advance by the AM distributor. The return authorization number must be clearly labeled on the outside of the package, or it will be refused
3. If a product is deemed to be defective by AM, the warranty covers the repair or replacement of the defective product only. AM will not be responsible for any costs, losses, or damages incurred as a result of loss or misuse of this product
4. This warranty does not cover damage caused by misuse, abuse, neglect, normal wear and tear including, but not limited to, punctures, damage due to excessive heat exposure, damage caused by improper handling and storage, damage caused by use in waves or shore break, board breakage caused by filling or crashing in surf conditions, or damage caused by anything other than defects in material and workmanship
5. This product must not be modified and/or fitted with a motor except AM BlueDrive power fin
6. This product must not be used in excess of the manufacturers recommended maximum load capacity
7. This warranty is void if any unauthorized repair, change or modification has been made to any part of the equipment
8. The warranty for any repaired or replacement equipment is good from the date of the original purchase only
9. The original purchase receipt must accompany all warranty claims. The name of the retailer and date of purchase must be clear and legible
10. There are no warranties that extend beyond the warranty specified here in



WARNING

THIS PRODUCT IS DESIGNED IN ACCORDANCE WITH STANDARDS FOR A SPECIFIC USE. ANY MODIFICATIONS OR TRANSFORMATIONS HIGHER THAN THAT INDICATED BY THE MANUFACTURER COULD RESULT IN SERIOUS RISKS FOR THE USER AND WILL VOID THE WARRANTY.



AQUA MARINA

FR

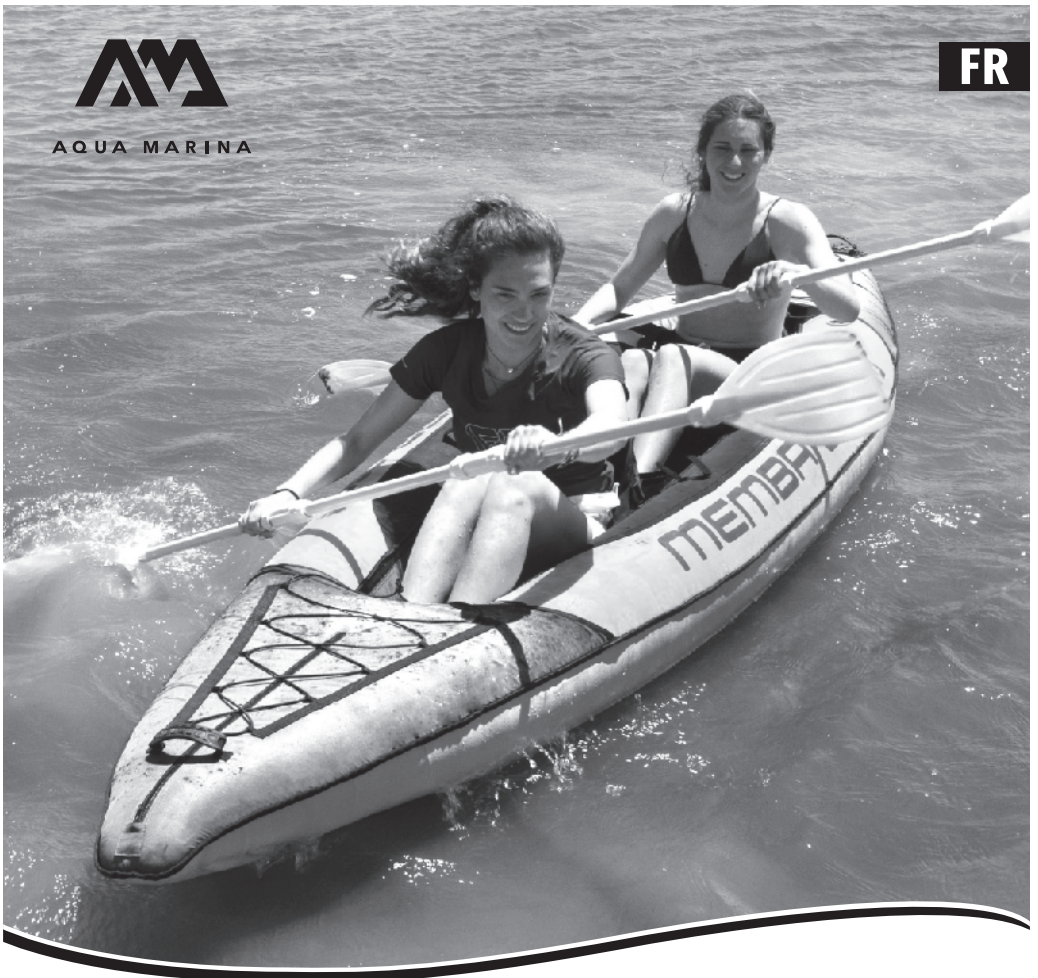

LAXO / MEMBA

KAYAK GONFLABLE ROBUSTE

Guide de l'utilisateur

ATTENTION

Pour votre propre sécurité et celle de votre équipement, assurez-vous de prendre les précautions notifiées dans ce manuel.

Le non-respect des avertissements et des instructions peut entraîner des dommages matériels, des blessures graves ou la mort.



INFORMATION GENERALE

SECURITE

Les sports à pagayepeuvent être très dangereux et exiger une bonne condition physique. Les utilisateurs de ces produits doivent comprendre que pratiquer des sports à pagaye peut entraîner des blessures graves ou la mort. Observez toutes les lois de navigation et utilisez votre bon sens.

S'IL VOUS PLAIT, CONSERVEZ CE MANUEL DANS UN ENDROIT SUR, ET REMETTEZ-LE AU NOUVEAU PROPRIETAIRE SI VOUS VENDEZ L'EMBARCATION. ENREGISTREZ LE « NUMERO D'IDENTIFICATION DE COQUE » (NIC) QUI EST IMPRIME SUR LA COQUE DU BATEAU DANS LA CASE SUIVANTE :

CERTIFICATION DU FABRICANT

Les produits Kayaks AM sont conformes à la norme ISO 6185 établie par l'Organisation Internationale de Normalisation.

LISTE DE VERIFICATION DE SECURITE ET AVERTISSEMENT DE SECURITE





- Il est la responsabilité du propriétaire de lire attentivement le manuel et d'instruire tout utilisateur pour utiliser ce produit en toute sécurité.
- Conservez le manuel d'utilisation pour un usage ultérieur.
- Obtenez les instructions des sports à pagayespécifiques à ce type d'embarcation.
- Suivez les instructions du Manuel du Propriétaire, y compris les données situées sur la plaque indiquant les capacités. La répartition inégale des personnes ou des charges dans le bateau peut engendrer une situation dangereuse.
- Soyez prudents lorsque vous embarquez à bord du Kayak. Entrez par le centre du Kayak pour une stabilité maximale.
- Portez toujours un Dispositif Personnel Flottant approuvé (Gilet de Sauvetage).
- Portez un casque si nécessaire.
- Ne pas utiliser dans le grand vent, les courants forts, le large ou les marées dangereuses.
- Ne pas pagayer en cas d'inondations.
- Ne pas utiliser ce produit sous l'emprise de l'alcool ou de la drogue.
- Ne pas surchargez ou trop gonflez.
- Ne dépassez pas vos capacités à pagayer, soyez honnêtes avec vous-même.
- Ne jamais remorquez par des autres bateaux ou véhicules.
- Connaissez et suivez les règles locales de sécurité et de navigation.
- Ce n'est pas un dispositif de sauvetage.
- Ne pas pour utilisation par des enfants sans surveillance d'un adulte.
- NE PAS dépassez les données indiquées sur les plaques de capacité.
- FAITES ATTENTION AUX VENTS ET COURANTS EN MER.

RECOMMANDATIONS DU FABRICANT

Le nombre total de personnes et le poids total ne doivent pas excéder les limites imprimées sur le Kayak. S'il vous plait, referez-vous au label sur la coque pour les spécifications actuelles de votre produit.

KAYAK FORMAT D'ETIQUETTE

1. Norme: EN ISO 6185 PARTIE 1 TYPE III
2. Pays d'origine
3. Nombre maximal de passagers
4. Capacitésde charge maximale recommandée par le fabricant
5. Pression de service recommandée par le fabricant
6. Numéro d'identification de la coque (NIC)
7. Nom et adresse du fabricant

1	3		
		EN ISO 6185 PART1 TYPE III	STANDARD EN ISO 6185-1:2018
		LA-380	BOAT TYPE TYPE III (B)
		Do not over inflate or use high pressure air compressor to inflate. Inflate the chambers in numbered sequence. Use the enclosed barometer to check while inflating. Ensure even distribution of persons or loads in the KAYAK.	DESIGN CATEGORY /
		WARNING: This is not a life saving device. Use only under competent supervision. Always use an approved life preserver. Do not use in high wind, rapid currents, open water or dangerous tides. Be familiar with area where you intended to use KAYAK. Never allow diving into this product. Never leave in or near the water when not in use. Follow these rules to avoid drowning, paralysis or other serious injury: - Not for use by children without adult supervision. - Do not overload. - Know and follow local water safety rules and regulations.	BOAT MODEL LA-380
			 = 2  = 1
			 = 210KG (462lbs)
			 = 0.07bar / 1psi
			CN-ORP
		MADE IN CHINA	ORIENTAL RECREATIONAL PRODUCTS (SHANGHAI) CO.,LTD NO. 1699 DAYE ROAD, WUQIAO, FENGXIAN, SHANGHAI, 201402, CHINA
		DATE	
2			7
			6
			5
			4

LISTE DES PIÈCES

LAXO

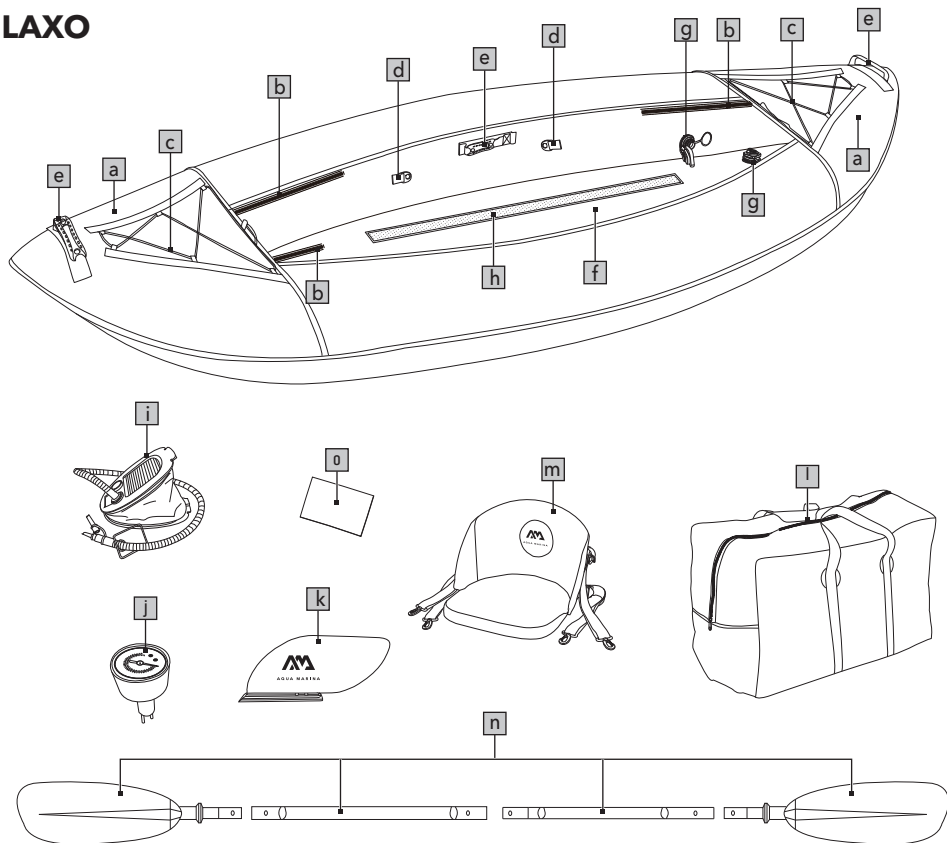

a	Protection contre les éclaboussures d'eau sous forme d'arc prolongé Conception de l'arc prolongé de garde d'eau	j	Manomètre
b	Couvertures de la coque avec fermeture éclair	k	2 dérives de kayak coulissantes
c	Corde de bungee pour le chargement	l	Sac de transport
d	Anneaux en D pour la connexion du siège	m	Siège robuste avec dossier haut (LA-285 x 1, LA-320 x 2, LA-380 x 3)
e	Poignée de transport robuste en caoutchouc	n	Pagaie de kayak (LA-285 x 1, LA-320/LA-380 x 2)
f	Plancher gonflable en forme de poutre en i	o	Kit de réparation
g	Valve Boston pour la coque		
h	Velcro pour siège amovible avec dossier haut		
i	Pompe à pied de 11" avec tuyau de gonflage		

LISTE DES PIÈCES

MEMBA

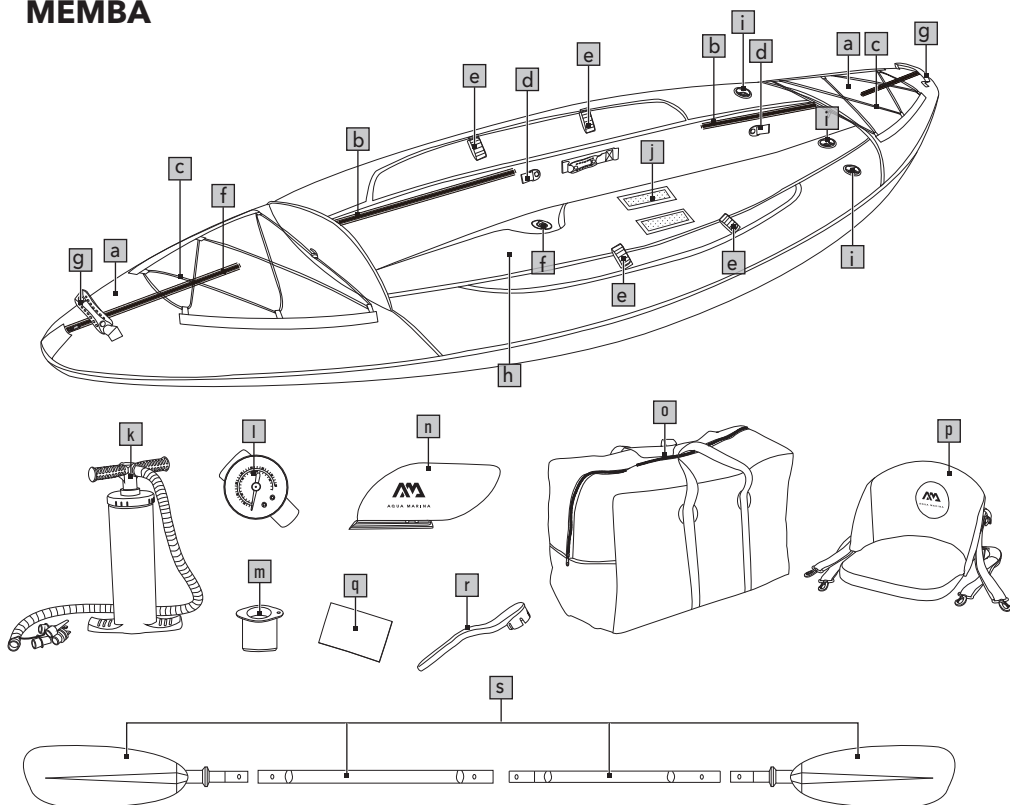

a	Protection contre les éclaboussures d'eau sous forme d'arc prolongé	k	Pompe à main de 16 "avec tuyau de gonflage
b	Couvertures de la coque avec fermeture éclair	l	Manomètre
c	Corde de bungee pour le chargement	m	Adaptateur pour valve haute pression
d	Anneaux en D pour la connexion du siège	n	2 dérives de kayak coulissantes
e	Porte-pagaie de conception velcro	o	Sac de transport
f	Robinet de vidange intégrée	p	Siège durable à dossier haut (ME-330 x 1, ME-390 x 2)
g	Poignée de transport robuste en caoutchouc	q	Kit de réparation
h	Plancher de pont aérien à point lancé de 7 cm	r	Clé
i	Valve encastrée à haute pression pour gonflage et dégonflage rapides et faciles	s	Pagaie de kayak (ME-330 x 1, ME-390 x 2)
j	Velcro pour siège amovible avec dossier haut		

SPÉCIFICATIONS

MODÈLE	LONGUEUR	LARGEUR	NO. MAX. DE PASSAGERS	CHARGE UTILE MAX.	POIDS NET	CHAMBRES À AIR	PRESSION D'AIR
LAXO LA-285	285 cm (9'4")	95cm (37")	1	95 kg (209 lbs)	12 kg 26.5 lbs	2+1	1psi (0.07bar)
LAXO LA-320	320 cm (10'6")	95cm (37")	2	155 kg (341 lbs)	15 kg 33.1 lbs	2+1	1psi (0.07bar)
LAXO LA-380	380 cm (12'6")	95cm (37")	2+1	210 kg (462 lbs)	17.5 kg 38.6 lbs	2+1	1psi (0.07bar)
MEMBA ME-330	330 cm (10'10")	90cm (35")	1	95 kg (209 lbs)	12.5 kg 27.6 lbs	2+1	Se référer au guide de gonflage (P8)
MEMBA ME-390	390 cm (12'10")	90cm (35")	2	155 kg (341 lbs)	16 kg 35.3 lbs	2+1	

INSTRUCTIONS DE MONTAGE ET DE DEMONTAGE

A

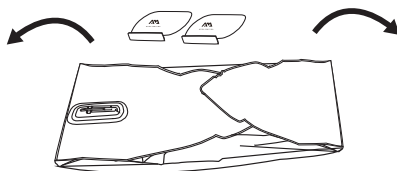
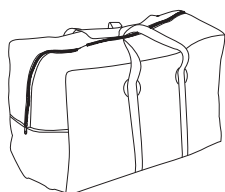

VEUILLEZ SORTIR L'KAYAK DE SON CONDITIONNEMENT ET LE DÉBALLER

Soyez dans une place propre et lisse pour déplier le kayak Aqua Marina et le posez à plat. Si vous prévoyez d'utiliser votre kayak sur l'eau plate, installez la dérive.

NE PAS UTILISER LES DERIVES SUR L'EAU VIVE.

B

LAXO

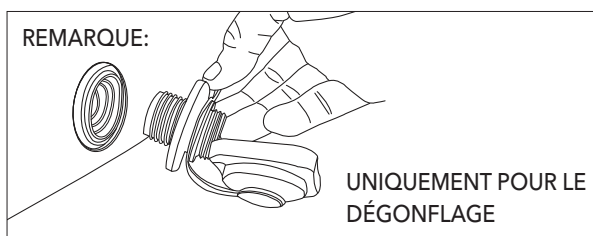
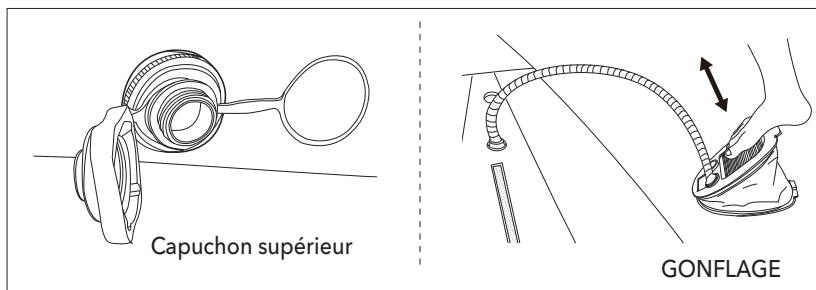
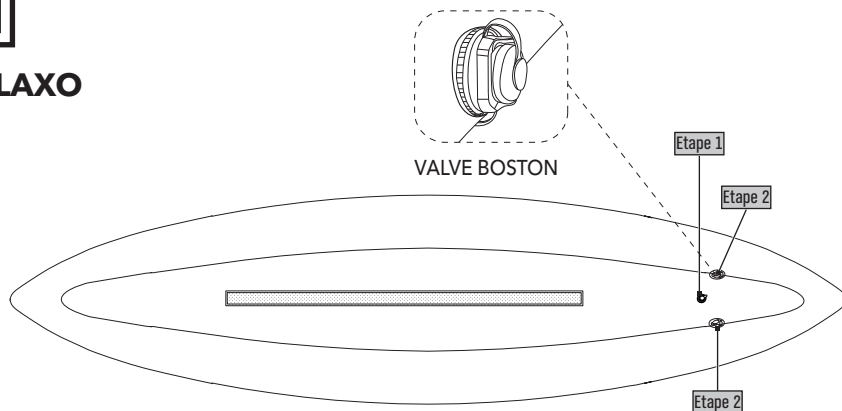

MEMBA

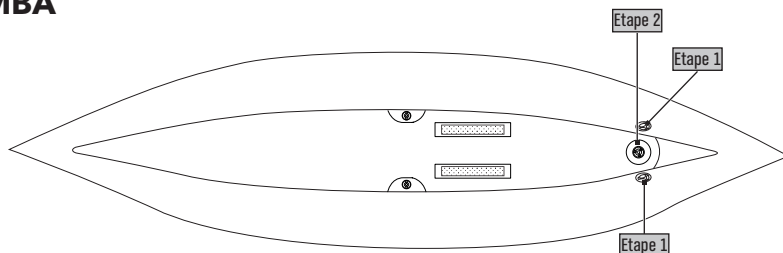

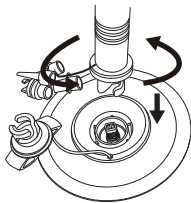

VALVE HAUTE PRESSION

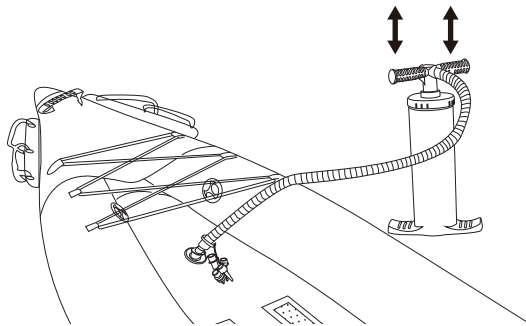

GONFLAGE DU KAYAK

Gonflez les chambres latérales et le plancher en séquence comme indiqué sur la photo.

1. Fixez le tuyau de la pompe à celle-ci et fixez-le solidement.

2. VALVE BOSTON (POUR LAXO)

Assurez-vous d'abord que la valve principale est bien vissée dans la plaque annulaire. Ouvrez le capuchon supérieur de la valve Boston pour le gonfler. Dans cette situation, la valve laisse seulement entrer l'air, elle ne le laisse pas sortir.

VALVE HAUTE PRESSION (POUR MEMBA)

Dévissez le capuchon de la valve, appuyez sur le bouton et tournez-la dans le sens des aiguilles d'une montre pour vous assurer que la valve est en position «Pin Out».

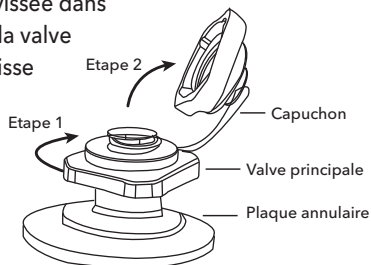

VALVE BOSTON

3. Commencez à pomper le kayak. Continuez à gonfler

jusqu'à ce que la pression d'air requise soit atteinte. **NE PAS TROP REMPLIR.** Une fois gonflé, fermez bien chaque valve.

CONSEIL: Si le piston de la pompe commence à grincer, appliquez de l'huile de lubrification sur la tige du piston.

CONSEIL: La pression d'utilisation de chaque pièce ne **DOIT PAS** dépasser la pression maximum indiquée ci-dessous.

	CHAMBRES LATÉRALES	PLANCHER
LAXO	1 psi / 0.07 bar	1 psi / 0.07 bar
MEMBA	1 psi / 0.07 bar	4.35 psi / 0.3 bar

REMARQUE: Après plusieurs gonflages - dégonflages, il peut y avoir un léger déplacement de la valve. Replacez-la dans la bonne position une fois dégonflé. Puis gonflez à la pression d'air requise pour l'utilisation.

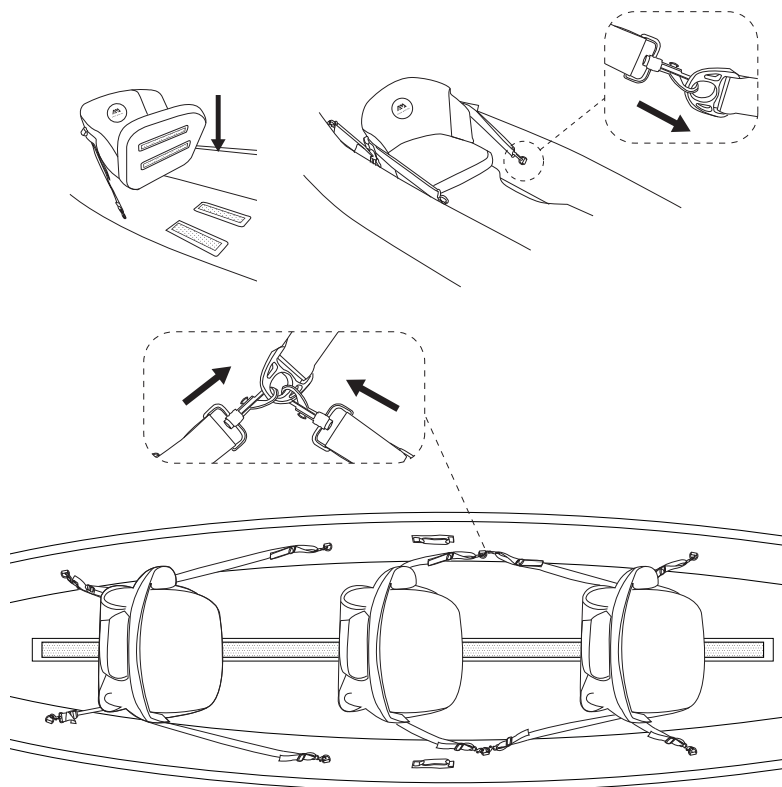

INSTALLATION DU SIÈGE

1. Fixez le siège au plancher du kayak avec un velcro. Il est important de placer le siège au bon endroit pour équilibrer le bateau lorsqu'il sera mis à l'eau. Un pagayeur en solo devrait être légèrement en arrière du centre du bateau. Dans le cas de deux pagayeurs, le plus lourd devrait s'asseoir vers l'arrière.
2. Une fois la position du siège déterminée, reliez les sangles du siège aux anneaux en D à l'aide de boucles pour sangles de siège. Fixez les sangles supérieures aux anneaux en D à l'avant de chaque siège.

REMARQUE: La position du siège peut être facilement ajustée en clipsant les boucles de la sangle sur les différents anneaux en D, et les boucles de sangles peuvent être clipsées sur le même anneau en D si nécessaire.

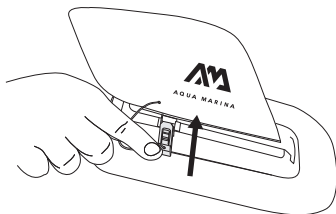
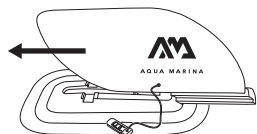
D

INSTALLATION DE L'AILERON DU KAYAK

Retournez le kayak et faites glisser l'aileron du kayak dans la base. Celui-ci ne glisse que dans un sens. Insérez la goupille d'insertion dans la rainure jusqu'à ce qu'elle soit verrouillée dans sa position.

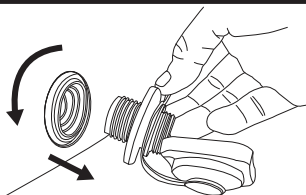
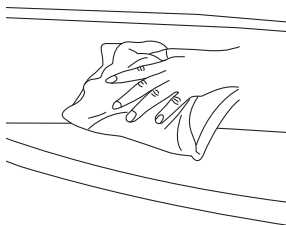
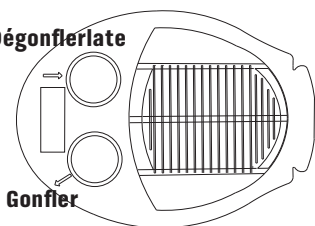
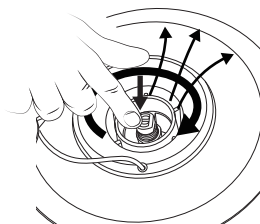
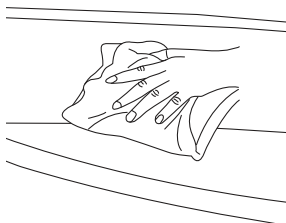
E**LAXO****BOSTON VALVE****Dégonfler/ate****Gonfler****POMPE À PIED DE 11"****MEMBA****VALVE HAUTE PRESSION**

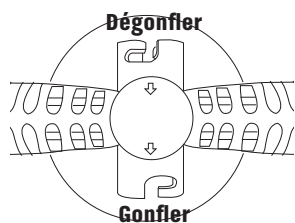

POMPE À MAIN DE 16"

DÉGONFLAGE DU KAYAK

1. Enlevez toute eau ou tous les débris des zones de la valve.

2. VALVE BOSTON (POUR LAXO)

Ouvrez le capuchon inférieur de la valve Boston pour le dégonflage. Dans cette situation, la valve laisse uniquement sortir l'air, pas d'air qui entre

VALVE HAUTE PRESSION (POUR MEMBA)

Appuyez lentement sur la tige de la valve pour permettre à l'air de commencer à s'échapper du canoë/kayak. Il y aura une forte pression au débute, mais celle-ci s'affaiblira très vite. Une fois que le débit d'air est devenu faible, appuyez à fond sur la tige de la valve et tournez-la dans le sens des aiguilles d'une montre pour la verrouiller en position «OPEN» (Ouvert).

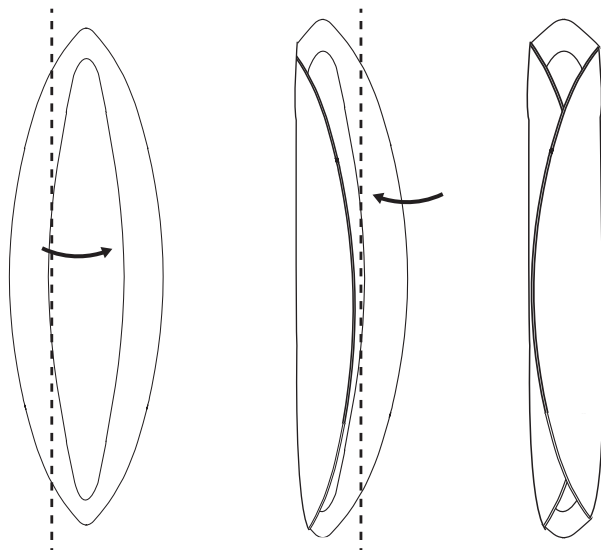

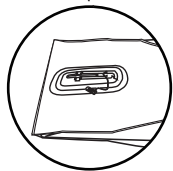
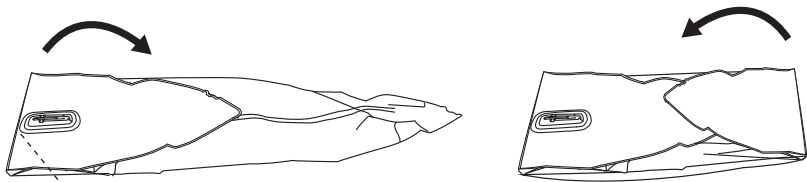

REMARQUE:

Évitez de plier le boîtier de l'aileron.

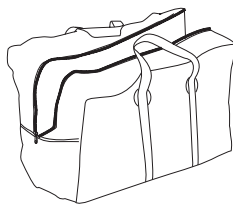
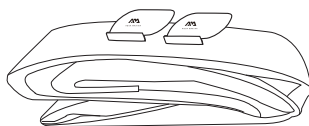

ÉTAPES DE PLIAGE DU KAYAK

1. Retirez tous les accessoires du kayak: sièges et ailerons.
2. Après dégonflage, pliez en trois les tubes du kayak. Ensuite, repliez l'arc au milieu et faites sortir tout l'air qui reste. Répétez cette procédure pour la poupe et placez les plis de la proue au-dessus de la poupe.
3. Le sac de rangement ou de transport du kayak est conçu pour vous permettre de mettre votre kayak dans le sac aussi facilement que possible avec un minimum de plis.

INSTRUCTIONS POUR L'ENTRETIEN ET LE STOCKAGE

F

Le kayak est fabriqué à partir de matériaux de la plus haute qualité et il est conforme aux normes ISO 6185. Si vous modifiez la construction du kayak cela mettra en danger votre propre sécurité, celle des occupants et cela annulera la garantie limitée! Vous avez très peu de choses à faire pour garder votre kayak en bon état pendant de nombreuses années.

- Nettoyez votre kayak après l'avoir utilisé pour éviter les dommages dus au sable, à l'eau salée ou au soleil. La plupart des saletés peuvent être éliminées avec un tuyau d'arrosage, une éponge et un savon doux. Assurez-vous que le kayak est complètement sec avant de le ranger. Utilisez le moins possible de produits de nettoyage, ne jetez pas de déchets dans l'eau et, de préférence, nettoyez votre kayak à terre.
- Les produits peuvent être stockés gonflés, mais ne posez dessus aucun objet lourd ou pointu. Il n'est pas recommandé de suspendre le kayak.
- Rangez votre kayak dans un endroit sec.
- Choisissez une méthode de protection permettant d'éloigner votre kayak des rongeurs et autres vermines, car ils peuvent mordre et détériorer le produit.
- La température ambiante doit être maintenue entre 0°C (32°F) et 40°C (104°F).

ASSEMBLAGE DE LA PAGAIE

G

PAGAIE DE KAYAK

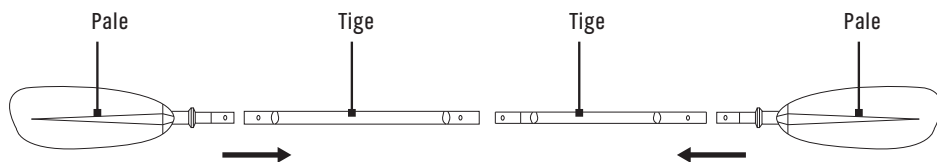

ASSEMBLAGE DE LA PAGAIE DU KAYAK

1. Placez la pale dans la tige en déverrouillant la micro serrure. Enclenchez-la en place et fixez la micro serrure dans le trou de la tige.
2. Joignez les 2 tiges ensemble en les fixant bien en place.
3. Pour démonter, procédez en inversant les étapes de montage.

Remarque: Il n'est pas nécessaire de détacher les pales des tiges.

REMARQUE: Toujours vider l'eau qui reste dans le manche après chaque utilisation.

DÉTECTION ET RÉPARATION D'UNE FUITE

H

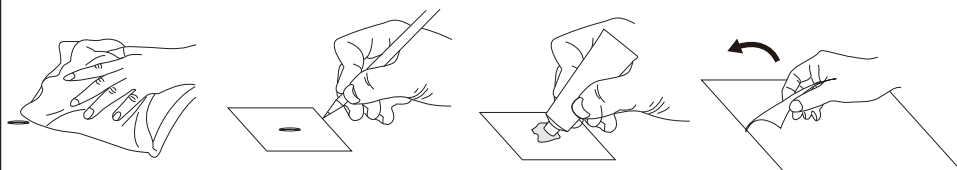

Une valve qui fuit est rare, mais si vous trouvez une fuite, adressez-vous au centre de service après-vente pour remplacer la valve. Pour localiser une fuite, nous vous recommandons de mélanger du savon et de l'eau dans un flacon pulvérisateur, vaporisez le mélange autour de la valve. Si vous voyez des bulles se former, vérifiez le siège et le fond de la valve et assurez-vous que l'insert de valve est bien vissé. Si le canoë/ kayak présente une fuite d'air et que toutes les valves sont en bon état, il y a probablement une petite crevaison.

Les petites crevaisons peuvent être réparées facilement et de façon permanente. Pulvérisez de l'eau savonneuse autour du canoë/ kayak jusqu'à ce que des bulles d'air apparaissent, ensuite marquez l'emplacement de la fuite.

1. Les perforations de moins de 1/8 po peuvent être réparées simplement sans patch. Dégonflez votre canoë/ kayak, puis nettoyez et faites sécher la zone à réparer. Appliquez une petite goutte de colle pour recouvrir la perforation et laissez sécher 12 heures.
2. Découpez un morceau de matériau de réparation suffisamment grand pour recouvrir la zone endommagée d'environ 1,5 cm (1/2 po) et pour arrondir les bords.
3. Appliquez de la colle au-dessous du patch et autour de la zone à réparer. Trop de colle n'est pas bien pour une bonne réparation.
4. Laissez le temps à l'adhésif de devenir collant (2 à 4 minutes), puis commencez par un coin et travaillez en allant vers l'extérieur, appliquez soigneusement le patch sur la zone à réparer en exerçant une forte pression. Frottez toute la surface du patch et les bords du patch en exerçant une forte pression. Laissez sécher au moins 12 heures avant de gonfler et de l'utiliser.

GARANTIE

AM garantit à l'acheteur original que ce produit est exempt de défauts majeurs de main d'oeuvre pour une période d'un (1) an à partir de la date d'achat. Cette garantie est soumise aux limitations suivantes:

1. La garantie est valide seulement lorsque ce produit est utilisé pour des activités récréatives normales et elle ne couvre pas les produits utilisés en cas de location ou pour un apprentissage.
2. AM pourra fixer une détermination finale de la garantie, ce qui peut nécessiter une inspection et / ou des photos de l'équipement, qui montrent clairement le (s) défaut(s). Si nécessaire, cette information doit être envoyée au distributeur AM de votre pays avec l'affranchissement prépayé. Le produit ne pourra être retourné que si un numéro d'autorisation de retour est donné à l'avance par le distributeur AM. Le numéro d'autorisation de retour doit être clairement indiqué à l'extérieur du colis, sinon le produit sera refusé.
3. Si un produit est jugé défectueux par AM, la garantie couvre uniquement la réparation ou le remplacement du produit défectueux. AM ne sera pas responsable des coûts, pertes ou dommages subis à la suite d'une perte ou d'une mauvaise utilisation de ce produit.
4. Cette garantie ne couvre pas les dommages causés par une mauvaise utilisation, abus, négligence, usure normale y compris, les crevaisons, les dommages dus à une exposition excessive à la chaleur, les dommages causés par une manipulation et un stockage inadéquats, les dommages causés par une utilisation au milieu de vagues ou shore break rives, en cas de dégradations de la planche causée par le remplissage ou la dégradation dans des conditions de surf, ou les dommages causés par autre chose que des défauts de matériaux et de fabrication.
5. Ce produit ne doit pas être modifié et / ou équipé d'un moteur sauf l'ailette de puissance AM BlueDrive
6. Ce produit ne doit pas être utilisé en dépassant la capacité de charge maximale recommandée par le fabricant.
7. Cette garantie est nulle si une réparation, modification ou modification non autorisée a été faite à n'importe quelle partie de l'équipement.
8. La garantie pour tout équipement réparé ou de remplacement est recevable uniquement à compter de la date de l'achat original.
9. Le reçu d'achat original doit accompagner toutes les demandes de garantie. Le nom du détaillant et la date d'achat doivent être clairs et lisibles.
10. Il n'existe aucune garantie autre que celle spécifiée ici.



ATTENTION

CE PRODUIT EST CONÇU CONFORMÉMENT AUX NORMES POUR UN USAGE SPÉCIFIQUE. TOUTE MODIFICATION OU TRANSFORMATION IMPORTANTE AUTRE QUE CELLE INDIQUÉE PAR LE FABRICANT PEUT ENTRAÎNER DES RISQUES SÉRIEUX POUR L'UTILISATEUR ET ANNULE LA GARANTIE.



AQUA MARINA

ES



LAXO / MEMBA

KAYAK INFLABLE DE ALTA RESISTENCIA

Guía de Usuario

WARNING

Por su propia seguridad y la de su equipo, asegúrese de tomar las siguientes precauciones. El incumplimiento de las advertencias e instrucciones puede resultar en daños a la propiedad, lesiones graves o la muerte.



INFORMACIÓN GENERAL

SEGURIDAD

Los deportes de remo pueden ser muy peligrosos y físicamente exigentes. Los usuarios de este producto deben entender que la participación en deportes de remo podrá implicar lesiones graves o la muerte. Haga el favor de observar todas las leyes aplicables sobre embarcaciones, y de utilizar el sentido común.

HAGA EL FAVOR DE GUARDAR ESTE MANUAL EN UN LUGAR SEGURO Y ENTREGARLO AL NUEVO PROPIETARIO AL VENDERLO. POR FAVOR RECUERDE BIEN EL “NÚMERO DE IDENTIFICACIÓN DE CASCO” (HIN) QUE ESTÁ IMPRESO SOBRE EL CASCO EN EL SIGUIENTE CUADRO:

CERTIFICACIÓN DE FABRICANTE

Los kayaks fabricados por AM cumplen con la norma ISO 6185 establecida por la Organización Internacional de Normalización.

LISTA DE VERIFICACIÓN DE SEGURIDAD Y ADVERTENCIA DE SEGURIDAD





- El propietario tiene la responsabilidad de leer detenidamente el manual que indica a todos los usuarios en el funcionamiento seguro de este producto.
- El propietario necesita guardar bien el manual para referencia futura.
- Es necesario obtener instrucciones de deporte de remo específicas para este tipo de embarcación.
- Haga el favor de seguir las instrucciones en el Manual del Usuario, incluyendo los datos en la etiqueta de capacidad. La distribución desigual de personas o cargas en el barco podría resultar en peligro.
- Se utiliza la precaución al pasar o subir a bordo del kayak. Se recomienda entrar en el centro del kayak para la máxima estabilidad.
- Siempre se necesita llevar un dispositivo flotador personal (salvavidas).
- Se puede llevar un casco de cabeza cuando sea apropiado.
- No se permite utilizar en caso de viento fuerte, corrientes rápidas, aguas abiertas o mareas peligrosas.
- Se prohíbe remar en condiciones de inundación.
- No se permite utilizar este producto bajo la influencia del alcohol o las drogas.
- El producto no puede sobrecargarse u inflarse demasiado.
- No se puede superar su capacidad de remo al usarlo; Sea honesto consigo mismo por favor.
- No se permite remolcar de otro barco o vehículo.
- Es necesario conocer y seguir las reglas y regulaciones de seguridad en el agua local.
- Este producto no se trata de un dispositivo para salvar la vida.
- No puede ser utilizado por niños sin supervisión de adulto.
- No excedan a los datos escritos en placas de capacidad.
- CUIDADO CON LOS VIENTOS Y CORRIENTES MARINAS.

RECOMENDACIÓN DEL FABRICANTE

El número total de personas y el peso total no deberán exceder a los límites impresos en el kayak. Haga el favor de consultar la etiqueta en el casco del kayak para las especificaciones reales de su producto.

FORMATO DE ETIQUETA DE KAYAK

1. Estándar: EN ISO 6185 PARTE 1 TIPO III
2. País de origen
3. Pasajeros al máximo
4. Capacidad máxima de carga que se recomienda por el fabricante
5. La presión recomendada de trabajo por el fabricante
6. Número de identificación de casco (HIN)
7. Nombre y dirección del fabricante

1	3		
		EN ISO 6185 PART1 TYPE III	STANDARD
		LA-380	EN ISO 6185-1:2018
		Do not over inflate or use high pressure air compressor to inflate. Inflate the chambers in numbered sequence. Use the enclosed barometer to check while inflating. Ensure even distribution of persons or loads in the KAYAK.	BOAT TYPE
		WARNING: This is not a life saving device. Use only under competent supervision. Always use an approved life preserver. Do not use in high wind, rapid currents, open water or dangerous tides. Be familiar with area where you intended to use KAYAK. Never allow diving into this product. Never leave in or near the water when not in use. Follow these rules to avoid drowning, paralysis or other serious injury: - Not for use by children without adult supervision. - Do not overload. - Know and follow local water safety rules and regulations.	TYPE III (B)
			BOAT MODEL
			DESIGN CATEGORY
		 = 2  = 1	/
			BOAT MODEL
		 +  = 210KG (462lbs)	
		 = 0.07bar / 1psi	
		CN-ORP	
		ORIENTAL RECREATIONAL PRODUCTS (SHANGHAI) CO.,LTD NO. 1699 DAYE ROAD, WUQIAO, FENGXIAN, SHANGHAI, 201402, CHINA	
2		MADE IN CHINA	
		DATE	
			7
			6
			5
			4

LISTA DE PIEZAS

LAXO

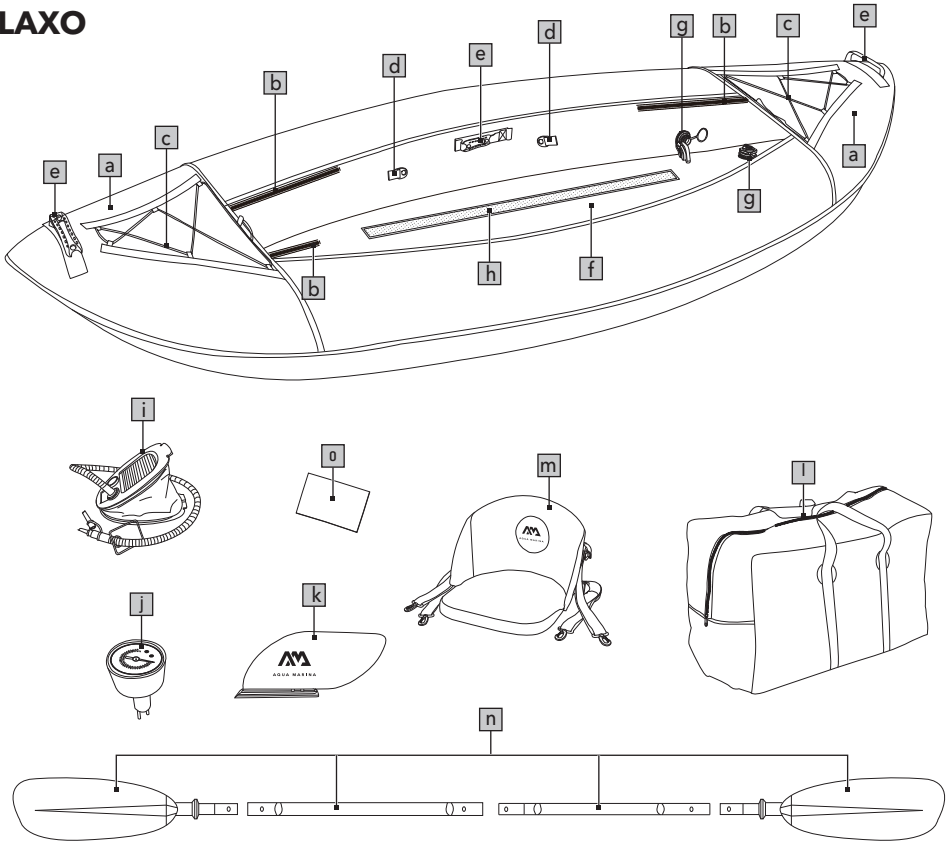

a	Diseño extendido de arco de protección contra salpicaduras	j	Manómetro
b	Cubiertas de cremallera de la cubierta	k	Aleta deslizable de kayak x 2
c	Cuerda elástica de carga	l	Bolsa de transporte
d	Anillas en D para conectar el asiento	m	Asiento duradero de respaldo alto (LA-285 x 1, LA-320 x 2, LA-380 x 3)
e	Asa de transporte de goma duradera	n	Remo de kayak (LA-285 x 1, LA-320/LA-380 x 2)
f	Suelo de perfil doble T inflable y resistente	o	Kit de reparación
g	Válvula Boston para el casco		
h	Velcro para asiento extraíble de respaldo alto		
i	Bomba de pie de 11" con manguera de inflado		

LISTA DE PIEZAS

MEMBA

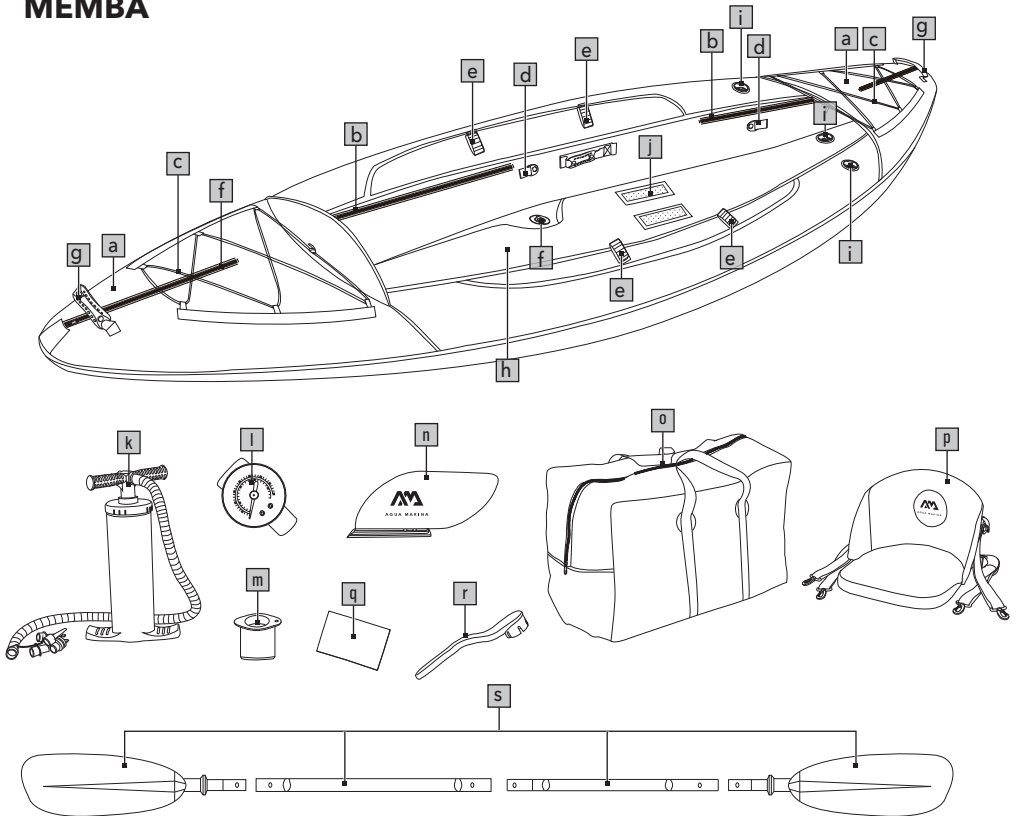

a	Diseño extendido de arco de protección contra salpicaduras	k	Bomba manual de 16" con manguera de inflado
b	Cubiertas de cremallera de la cubierta	l	Manómetro
c	Cuerda elástica de carga	m	Adaptador para válvula de alta presión
d	Anillas en D para conectar el asiento	n	Aleta deslizante del kayak x 2
e	Asa de transporte de goma duradera	o	Bolsa de transporte
f	Válvula de drenaje integrada	p	Asiento duradero de respaldo alto (ME-330 x 1, ME-390 x 2)
g	Asa de transporte de goma duradera	q	Kit de reparación
h	Suelo de cubierta de aire de punto de 7cm	r	Llave
i	Válvula encastrada de alta presión para inflar y desinflar rápidamente	s	Remo de kayak (ME-330 x 1, ME-390 x 2)
j	Velcro para asiento extraíble de respaldo alto	r	

ESPECIFICACIONES

Modelo	Longitud	Anchura	Max. Pasajero	Max. Carga útil	Peso neto	Cámaras de Aire	Presión de Aire
LAXO LA-285	285 cm (9'4")	95cm (37")	1	95 kg (209 lbs)	12 kg 26.5 lbs	2+1	1psi (0.07bar)
LAXO LA-320	320 cm (10'6")	95cm (37")	2	155 kg (341 lbs)	15 kg 33.1 lbs	2+1	1psi (0.07bar)
LAXO LA-380	380 cm (12'6")	95cm (37")	2+1	210 kg (462 lbs)	17.5 kg 38.6 lbs	2+1	1psi (0.07bar)
MEMBA ME-330	330 cm (10'10")	90cm (35")	1	95 kg (209 lbs)	12.5 kg 27.6 lbs	2+1	Consulte la guía de inflado (P8)
MEMBA ME-390	390 cm (12'10")	90cm (35")	2	155 kg (341 lbs)	16 kg 35.3 lbs	2+1	

INSTRUCCIONES PARA MONTAJE Y DESMONTAJE

A

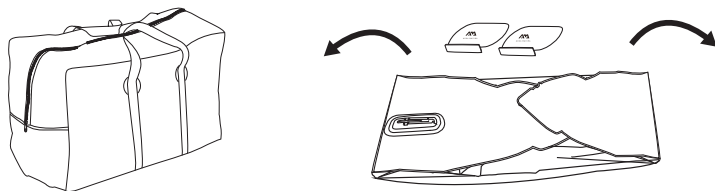

DESPLEGAR LA TABLA DESPUÉS DE HABERLA SACADA DE LA CAJA

Se localiza un espacio limpio y suave para desdoblar el Aqua Marina kayak y dejarla plana.

Si usted planea usar su kayak en el agua plana, se necesita instalar la aleta de seguimiento.

NO SE PERMITE USAR ALETAS DE SEGUIMIENTO EN AGUAS RAPIDAS.

B

LAXO

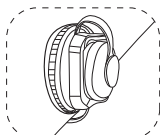

VÁLVULA BOSTON

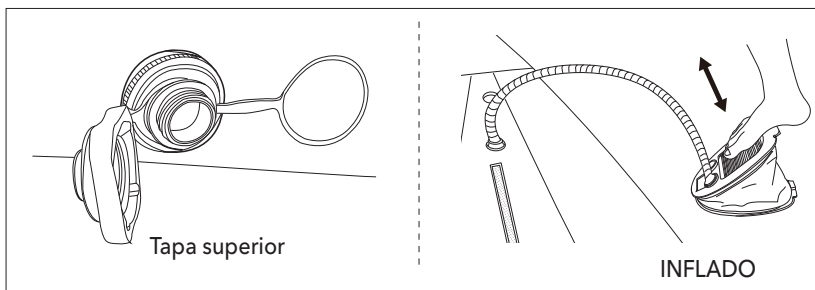
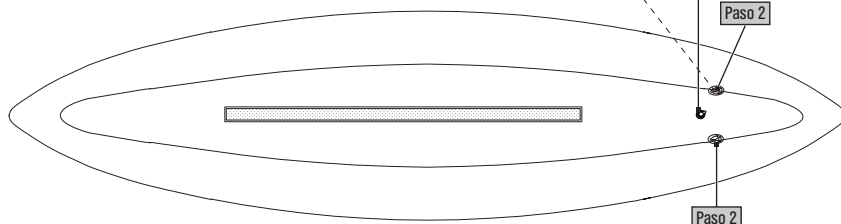

Tapa superior

INFLADO

NOTA:

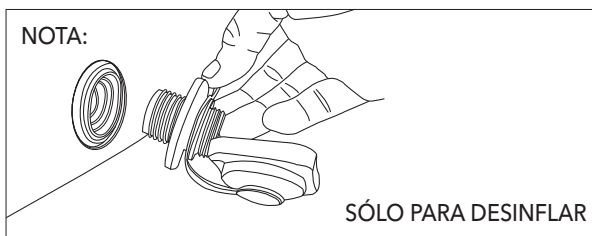

SÓLO PARA DESINFLAR

MEMBA

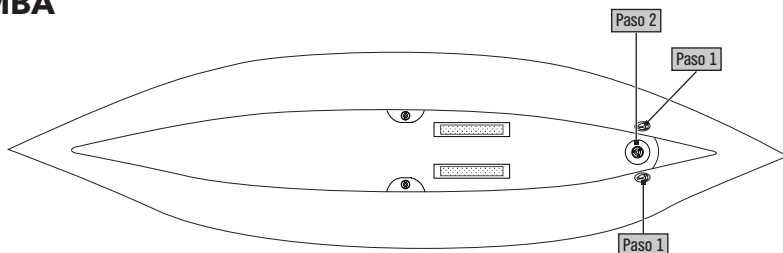

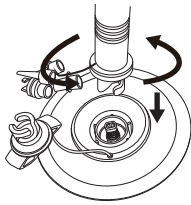

H VÁLVULA DE ALTA PRESIÓN

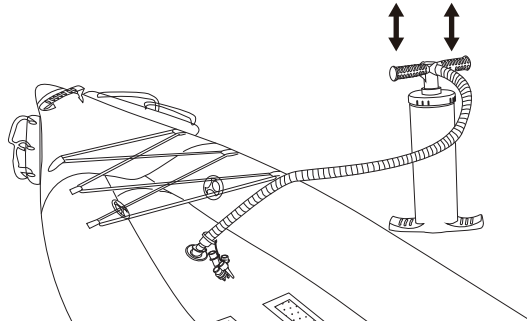

INFLAR EL KAYAK

Infle las cámaras laterales y el suelo de aire en orden como se muestra en la imagen.

1. Conecte la manguera de la bomba a la bomba y asegúrela firmemente.

2. VÁLVULA BOSTON (PARA LAXO)

Asegúrese primero de que la válvula principal esté bien atornillada en la placa de anillos. Abra la tapa superior de la válvula Boston para inflar. En esta situación, la válvula sólo deje entrar el aire, no salir.

VÁLVULA DE ALTA PRESIÓN (PARA MEMBA)

Desatornille la tapa de la válvula, pulse el botón y gire hacia la derecha para asegurarse de que la válvula está en la posición "Pin Out".

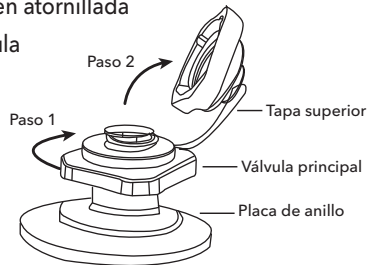

VÁLVULA BOSTON

3. Comience a bombear aire en el kayak. Continúe inflando hasta alcanzar la presión de aire deseada. NO LLENAR EN EXCESO. Una vez inflado, cierre con tapa cada válvula

CONSEJO: Si el pistón de la bomba comienza a chirriar, aplique lubricación al eje del pistón.

CONSEJO: la presión máxima de trabajo NO debe exceder el máximo que se muestra a continuación.

	CÁMARAS LATERALES	SUELO
LAXO	1 psi / 0.07 bar	1 psi / 0.07 bar
MEMBA	1 psi / 0.07 bar	4.35 psi / 0.3 bar

NOTA: Después de inflar - desinflar muchas veces, puede haber un ligero desplazamiento de la válvula. Vuelva a colocarla en su posición correcta cuando esté desinflado. Luego infle hasta la presión de aire requerida para el uso.

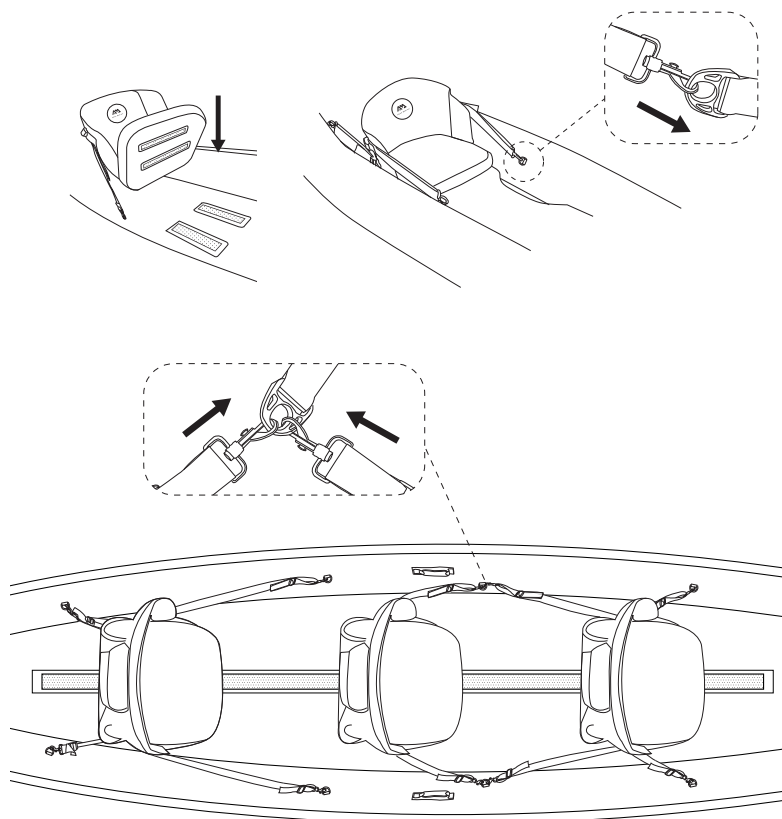

INSTALACIÓN DEL ASIENTO

1. Acople el asiento al suelo del kayak con velcro. Es importante colocar el asiento en el lugar correcto para equilibrar el bote en el agua. Un solo remador debe colocarse ligeramente a popa del centro del bote. Con dos remadores, el más pesado debe sentarse hacia atrás.
2. Una vez que se confirma la posición del asiento, conecte las correas de los asientos a las anillas en D utilizando las hebillas de las correas de los asientos. Fije las correas superiores a las anillas en D delante de cada asiento.

NOTA: La posición del asiento se puede ajustar fácilmente con las hebillas de la correa a diferentes anillos en D, y las hebillas de la correa se pueden sujetar al mismo anillo en D si es preciso.

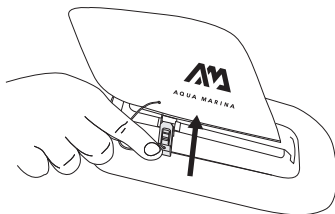
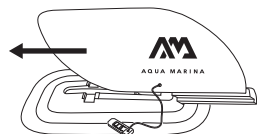
D

INSTALACIÓN DE LA ALETA DEL KAYAK

Dele la vuelta al kayak / piragua y deslice la aleta del kayak en la base. Sólo se desliza orientado hacia un lado. Deslice el perno en la ranura hasta que encaje en posición.

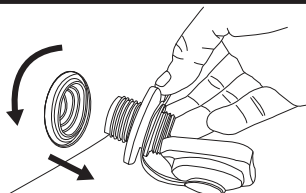
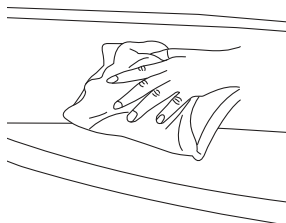
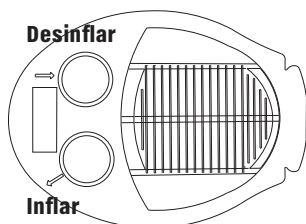
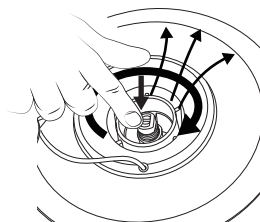
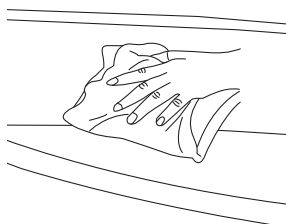
E**LAXO****VÁLVULA****Desinflar****Inflar****BOMBA DE PIE****MEMBA****VÁLVULA DE ALTA PRESIÓN**

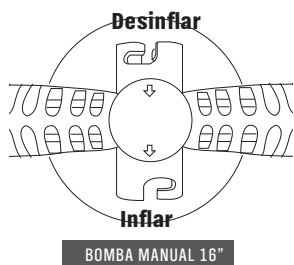

DESINFLADO DEL KAYAK

1. Limpie el agua o los desechos de las áreas de la válvula.

2. VÁLVULA BOSTON (PARA LAXO)

Abra la tapa inferior de la válvula Boston para desinflar. En esta situación, la válvula solo deja salir el aire, no entrar.

VÁLVULA DE ALTA PRESIÓN (PARA MEMBA)

Pulse ligeramente el vástago de la válvula para comenzar a dejar salir el aire del kayak . Habrá una ráfaga de aire inicial, pero se ralentizará muy rápido.

Una vez que el flujo de aire se reduce, presione por completo el vástago de la válvula hacia abajo y gírelo hacia la derecha para bloquearlo en la posición "ABIERTO".

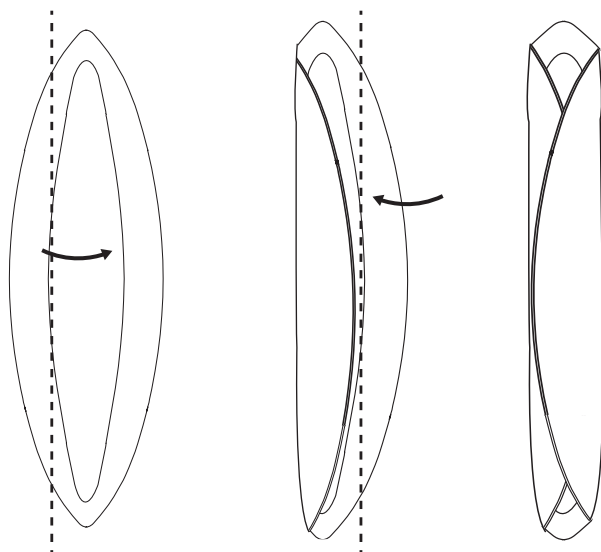

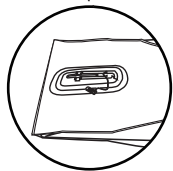
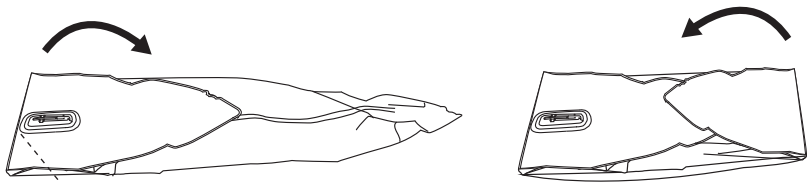

NOTA:

Evite doblar la caja de aletas.

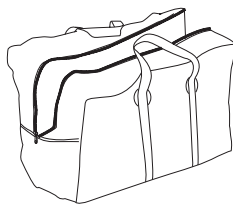
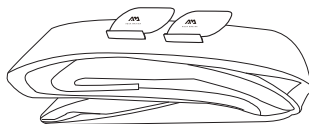

PASOS PARA PLEGAR EL KAYAK

1. Retire todos los accesorios del kayak: asientos y aletas.
2. Tras desinflar, pliegue tres veces el kayak. Luego, pliegue el arco por la mitad y saque el aire restante. Repita este proceso para la popa y coloque los pliegues del arco encima de la popa.
3. La bolsa de almacenamiento de kayak o bolsa de transporte está diseñada para que coloque su kayak en la bolsa de la forma más fácil posible y con los mínimos pliegues.

INSTRUCCIONES DE CUIDADOS Y ALMACENAMIENTO

F

El kayak está hecho de materiales de alta calidad y cumple con las normas ISO 6185. ¡La alteración de la estructura del kayak pondrá en peligro su seguridad, la de los ocupantes e invalidará la garantía limitada!

Mantener su kayak en buenas condiciones durante muchos años es muy sencillo.

- Limpie su kayak tras cada uso para evitar daños por arena, agua salada o exposición solar. La mayoría de la suciedad puede eliminarse con una manguera de jardín, una esponja y jabón. Asegúrese de que el kayak esté seco por completo antes de almacenarlo. Use la menor cantidad posible de limpiadores, no descargue desechos en el agua y limpie su kayak en tierra.
- Los productos pueden almacenarse inflados, pero no coloque objetos afilados o pesados encima. No se recomienda colgar el kayak.
- Almacene su kayak en una habitación seca.
- Proteja su kayak de roedores y otros parásitos ya que podrían morder el producto.
- La temperatura ambiental debe mantenerse entre 0°C (32°F) y 40°C (104°F).

MONTAJE DEL REMO

G

PADDLE DE KAYAK

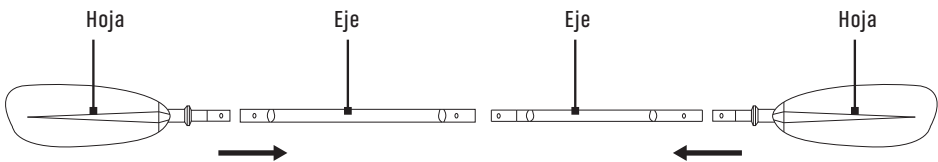

MONTAJE DEL REMO DEL KAYAK

1. Coloque la pieza de la hoja en el eje desbloqueando el microcierre. Ajuste. Coloque y asegure el microcierre en el orificio del eje.
2. Una los 2 ejes firmemente presionando las piezas del eje en su sitio.
3. Para desmontar, invierta los pasos de montaje.

Nota: No es necesario separar las hojas de los remos de los ejes.

NOTA: Drene siempre el agua restante en el eje del remo después de cada uso.

DETECCIÓN Y REPARACIÓN DE FUGAS

H

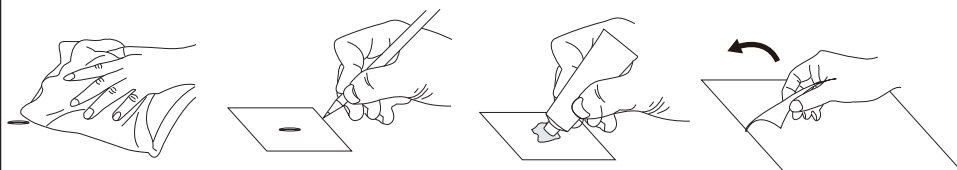

Una válvula con fugas es poco frecuente, pero si encuentra una fuga, visite el centro de servicio posventa para obtener una válvula de reemplazo. Para localizar fugas, recomendamos mezclar agua y jabón en una botella pulverizadora y pulverizar alrededor de la válvula. Si se ven burbujas, compruebe el asiento y la base de la válvula y asegúrese de que el inserto de la válvula esté bien atornillado. Si el kayak pierde aire y todas las válvulas están bien, probablemente haya un pequeño pinchazo.

Los pequeños pinchazos se pueden reparar fácil y permanentemente.

Pulverice agua jabonosa alrededor del kayak hasta aparezcan burbujas de aire y se marque el lugar de la fuga.

1. Las perforaciones inferiores a 1/8" de tamaño se pueden reparar sin un parche. Desinfe su kayak, luego limpie y seque la zona para reparar. Aplique una gota pequeña de pegamento para cubrir el pinchazo y deje secar 12 horas.
2. Corte un trozo de material de reparación del tamaño suficiente para superponer el área dañada en 1,5 cm (1/2") y redondee los bordes.
3. Aplique pegamento en la parte inferior del parche y alrededor de la zona a reparar.
Demasiado pegamento impedirá una reparación adecuada.
4. Deje que el adhesivo se vuelva pegajoso durante 2-4 minutos, y luego comience en una esquina y aplique hacia afuera, coloque con cuidado el parche en la zona de reparación presionando con firmeza. Frote toda el área del parche y los bordes del parche con firmeza. Deje secar durante 12 horas como mínimo antes de inflar y utilizar.

GARANTÍA

AM garantiza que este producto está libre de defectos importantes en el material o su fabricación al comprador original por un período de un (1) año a partir de la fecha de compra. Esta garantía está sujeta a las siguientes limitaciones

1. La garantía es válida solo cuando este producto se usa para actividades recreativas normales y no cubre los productos utilizados para alquiler o excursiones escolares.
2. AM tomará la determinación final de la garantía, lo que puede requerir la inspección y/o fotos del equipo, que muestren claramente el (los) defecto (s). Si es necesario, esta información debe enviarse al distribuidor de AM en su país con franqueo prepagado. El producto puede devolverse solo si el distribuidor de AM proporciona un número de autorización de devolución por adelantado. El número de autorización de devolución debe estar claramente etiquetado en el exterior del paquete, o será rechazado.
3. Si AM considera que un producto es defectuoso, la garantía solamente cubre la reparación o el reemplazo del producto defectuoso. AM no será responsable de ningún costo, pérdida o daño incurrido como resultado de la pérdida o mal uso de este producto.
4. Esta garantía no cubre daños causados por uso indebido, abuso, negligencia, desgaste normal incluyendo, entre otros, punciones, daños por exposición excesiva al calor, daños causados por manipulación y almacenamiento incorrectos, daños causados por el uso en olas o en la costa con rompimiento de olas, rotura de la tabla causada por el llenado o el derrumbamiento en condiciones de oleaje, o daños causados por cualquier cosa que no sean defectos en materiales y mano de obra.
5. Este producto no debe ser modificado y/o equipado con un motor, excepto la aleta de potencia AM BlueDrive.
6. Este producto no debe usarse superando la capacidad de carga máxima recomendada por los fabricantes.
7. Esta garantía quedará anulada si se realiza alguna reparación, cambio o modificación no autorizada en cualquier parte del equipo.
8. La garantía de cualquier equipo reparado o reemplazado es válida solamente desde la fecha de la compra original.
9. El recibo de compra original debe acompañar todos los reclamos de garantía. El nombre del minorista y la fecha de compra deben ser claros y legibles.
10. No hay garantías que se extiendan más allá de la garantía especificada aquí.



ADVERTENCIA

Este producto está diseñado de acuerdo con las normas para un uso específico. Cualquier modificación o transformación superior a la indicada por el fabricante podría generar riesgos graves para el usuario y anulará la garantía.