

## KLAPPBARER RING

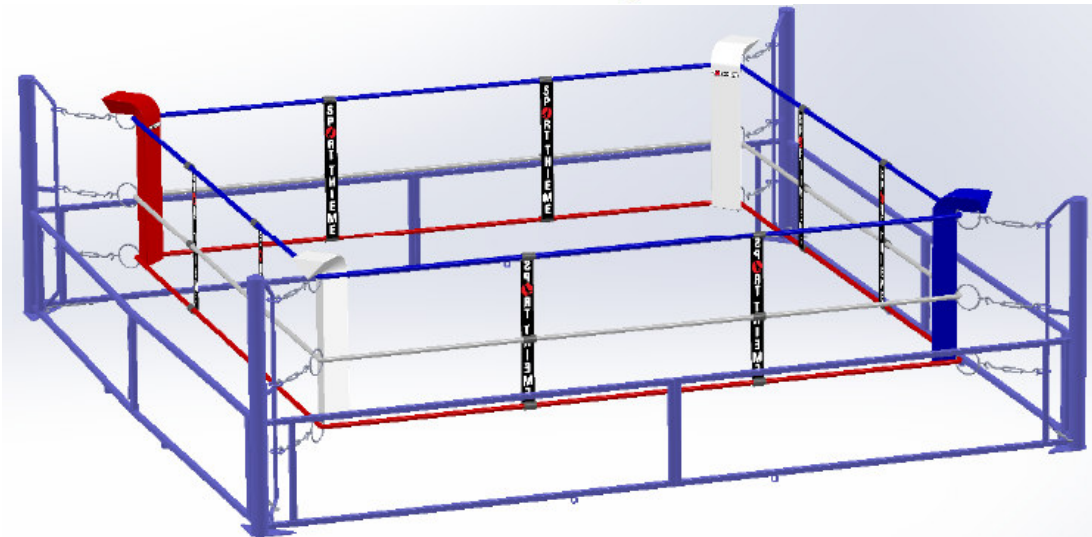

- Klappbarer Boxring mit Stahlrohrgestell, verfügbar in zwei Maßen: 4x4m und 5x5m zwischen den Seilen.
- Das Aufstellen und das Zusammenklappen ist schnell und kann durch eine einzelne Person erfolgen.
- Die 5-teilige Rollengarnitur ermöglicht einen leichten Transport des Rings.

# Bestandteile

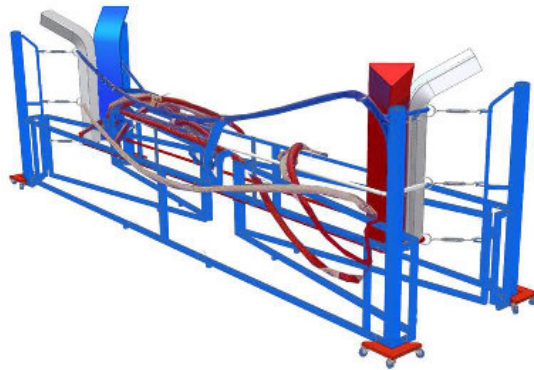

4 x Eckpfosten

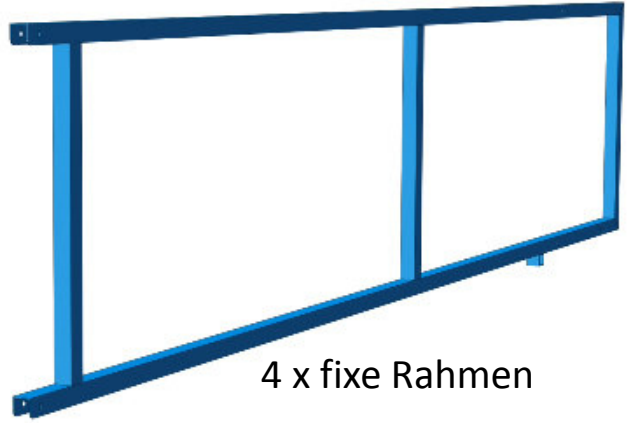

4 x fixe Rahmen



8 x Zwischenrahmen

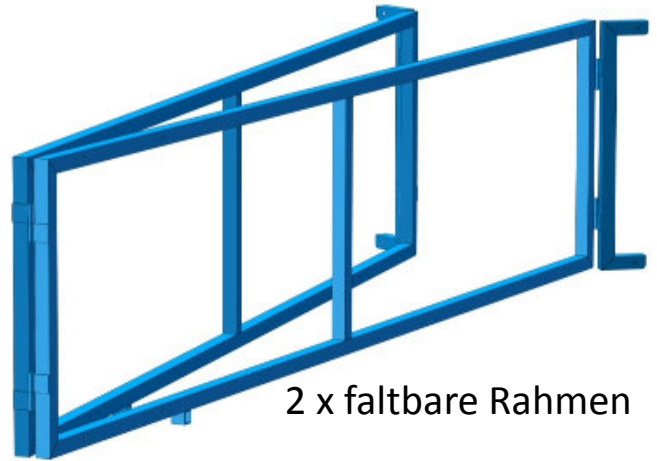

2 x faltbare Rahmen



52 x Stifte

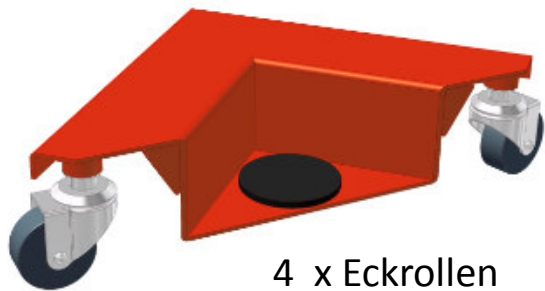

4 x Eckrollen

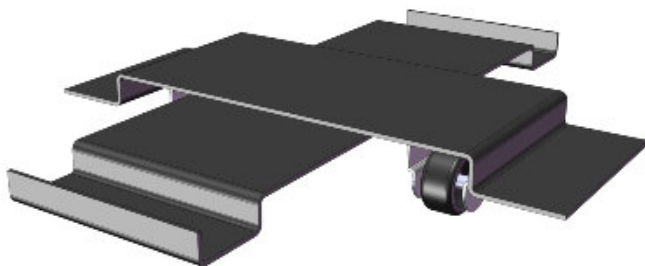

1 x Zentralplatte auf Rollen

# Bestandteile

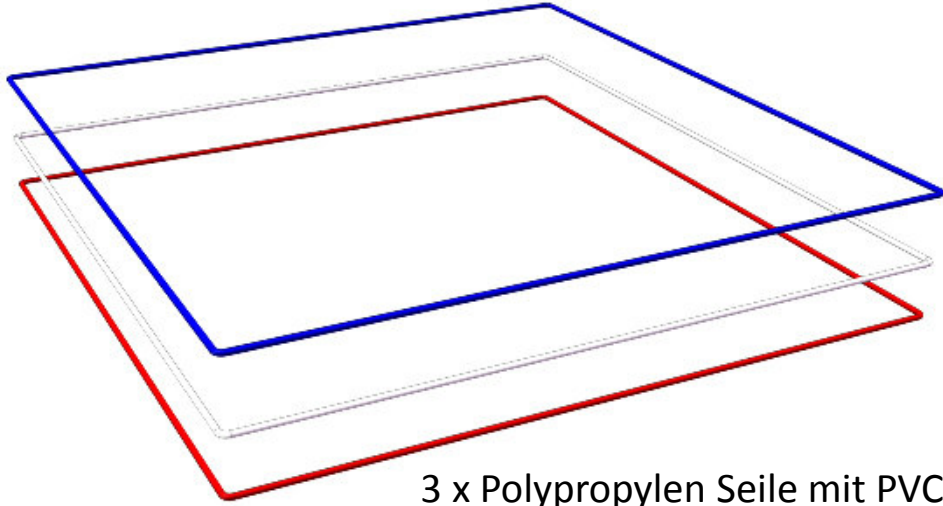

3 x Polypropylen Seile mit PVC-Hülle

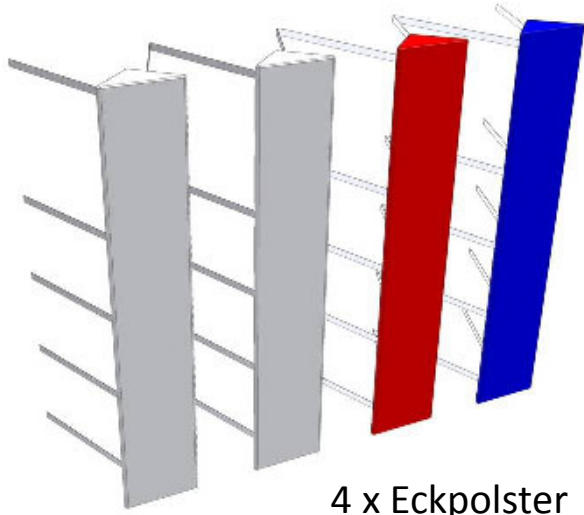

4 x Eckpolster

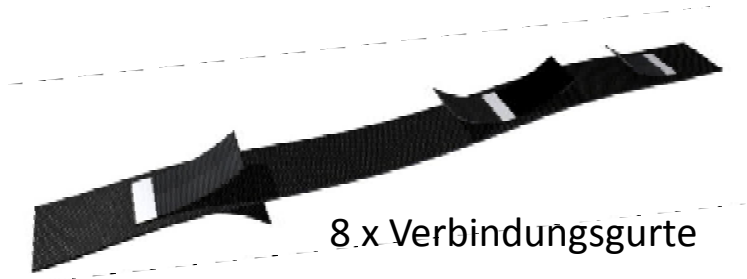

8 x Verbindungsgurte



12 x Seilspanner

# Montage

1

Legen Sie die Bestandteile nach abgebildetem Schema am Boden aus.

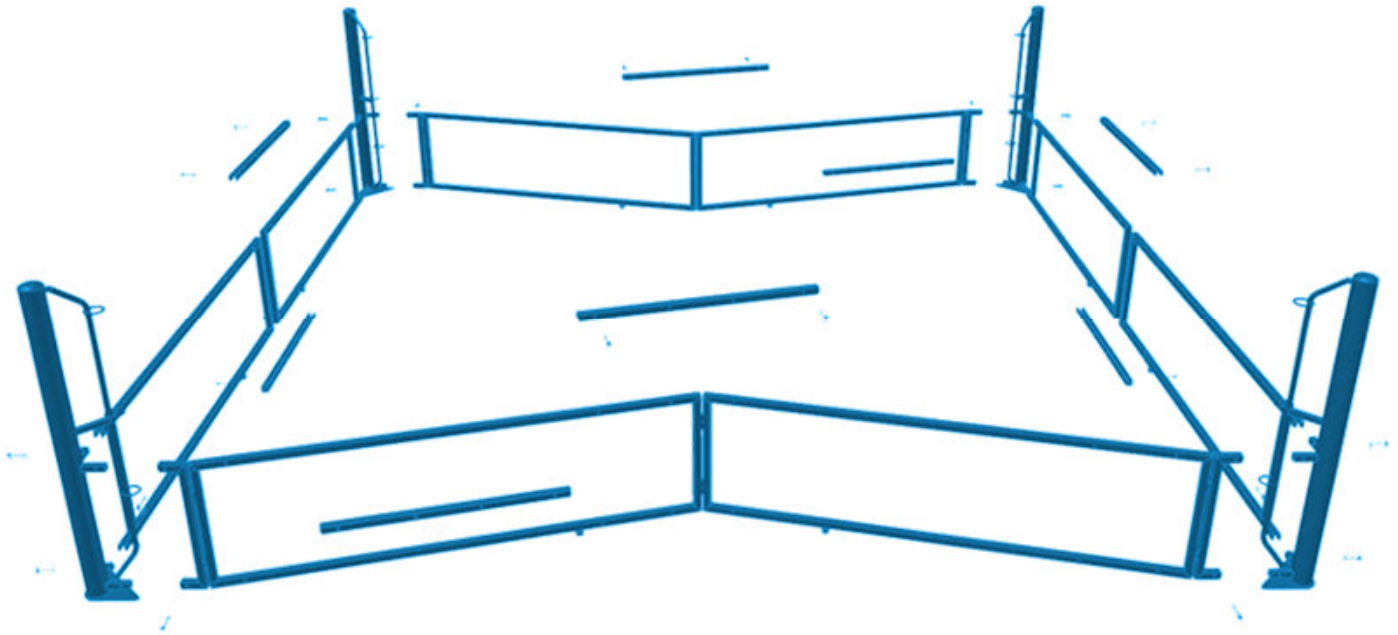

2

Fügen Sie die faltbaren Rahmen an den Pfosten ineinander und verbinden Sie sie mit den Stiften (2 pro Pfosten).

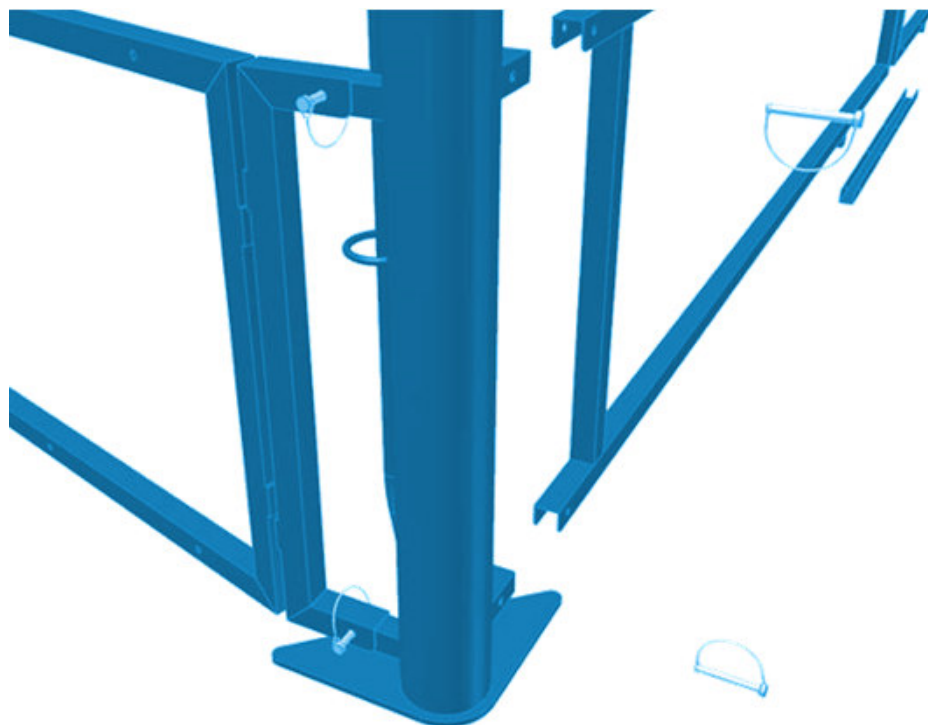

# Montage

- 3** Fügen Sie die fixen Rahmen an den Pfosten ineinander und verbinden Sie sie mit den Stiften (2 pro Pfosten).

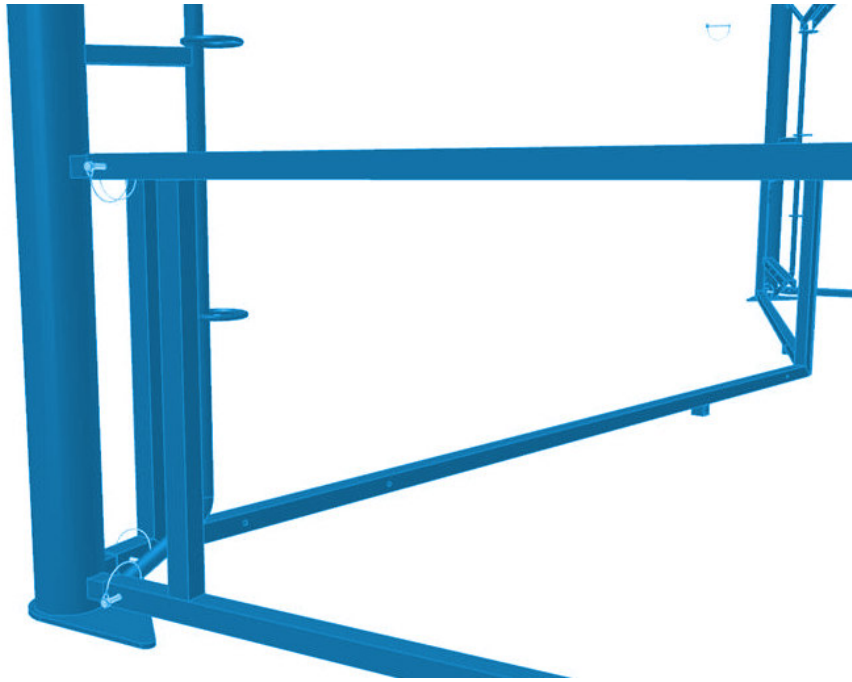

- 4** Rücken Sie die fixen Seiten zusammen, um Sie mit den 2 Zwischenrahmen mit Hilfe der 4 Stifte zu verbinden.

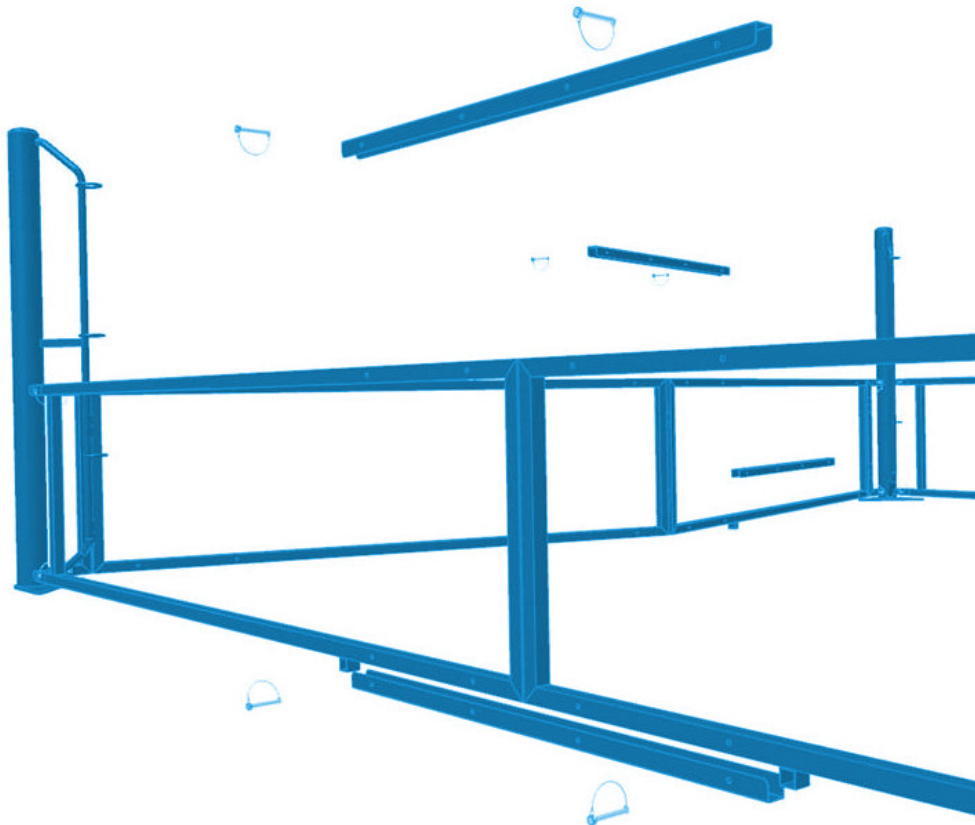

# Montage

- 5** Zum Verriegeln, fügen Sie die Stifte in den äußeren Löchern.

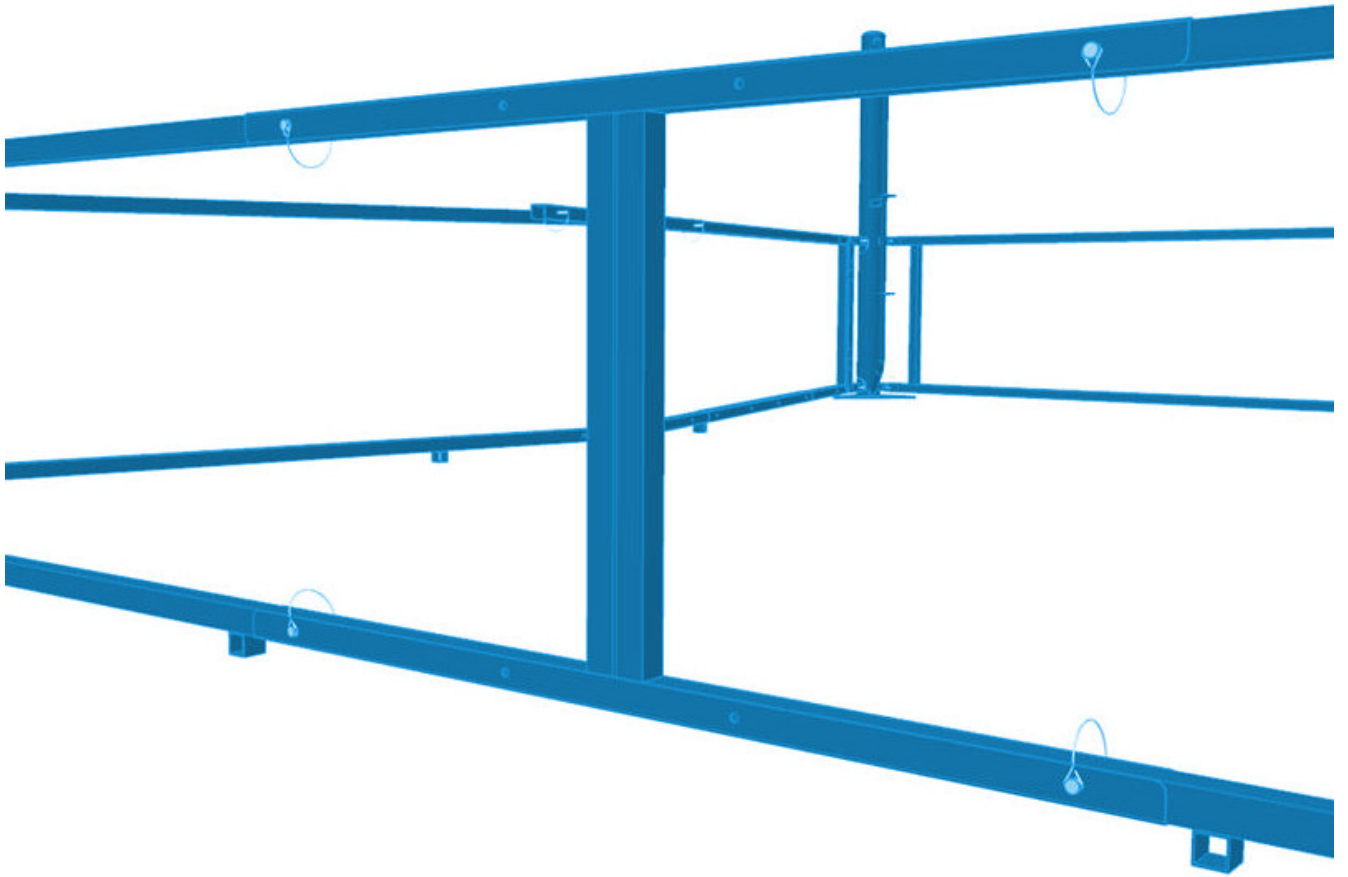

- 6** Legen Sie die 4 Eckrollen unter die Pfosten, um die faltbaren Seiten auszubreiten und sie in der geöffneten Position zu verriegeln. Dann entfernen Sie die Rollen.

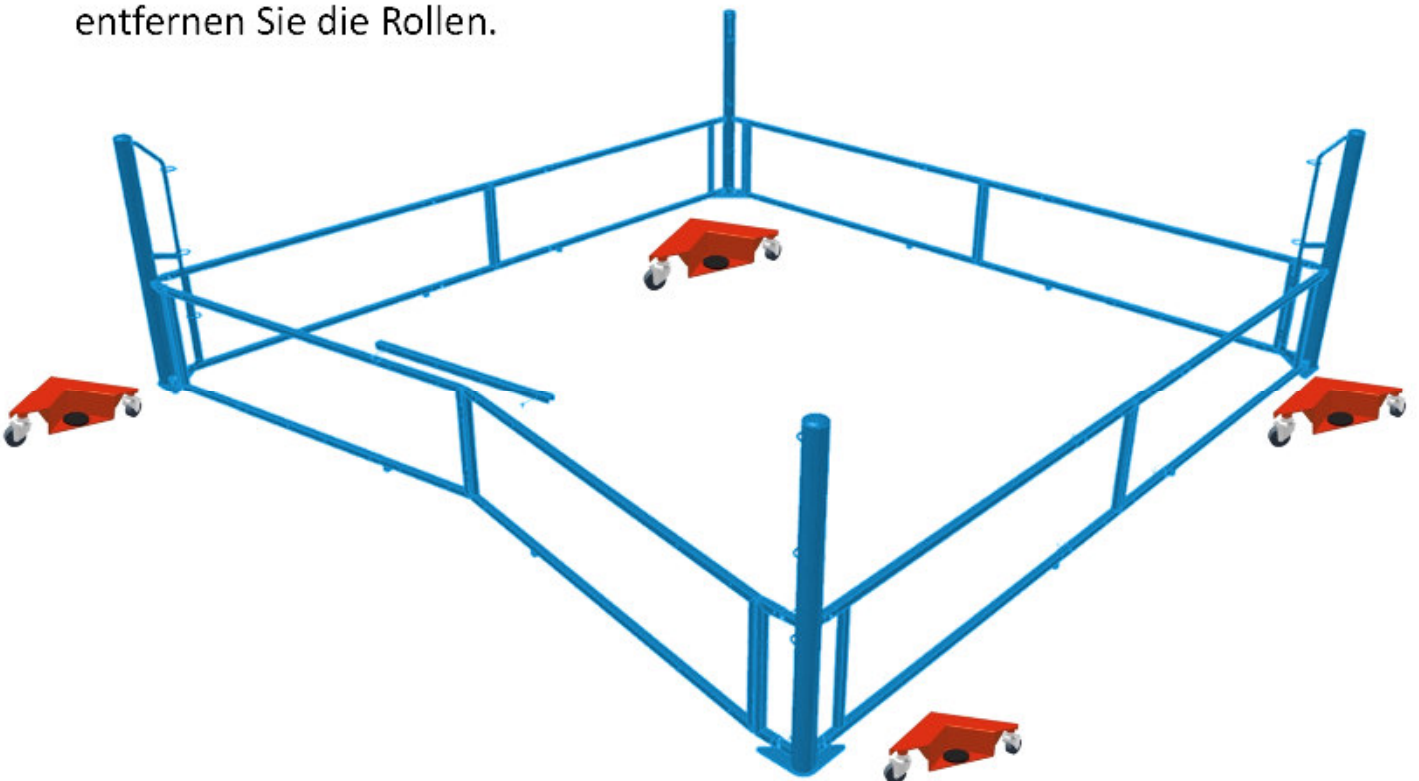

# Montage

**7** Das Stahlgestell ist jetzt komplett montiert.

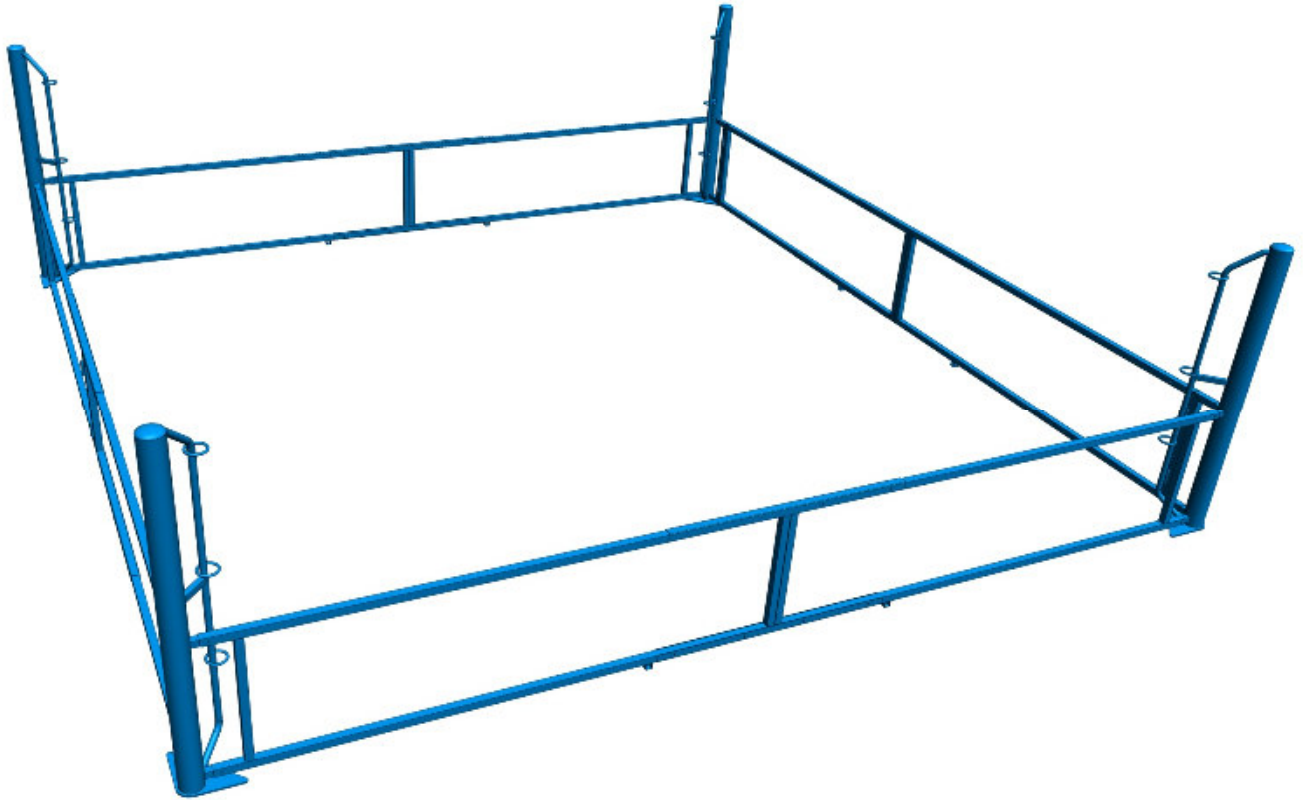

**8** Befestigen Sie die Seilspanner an den Verankerungsringen der Pfosten (3 Seilspannern pro Pfosten).

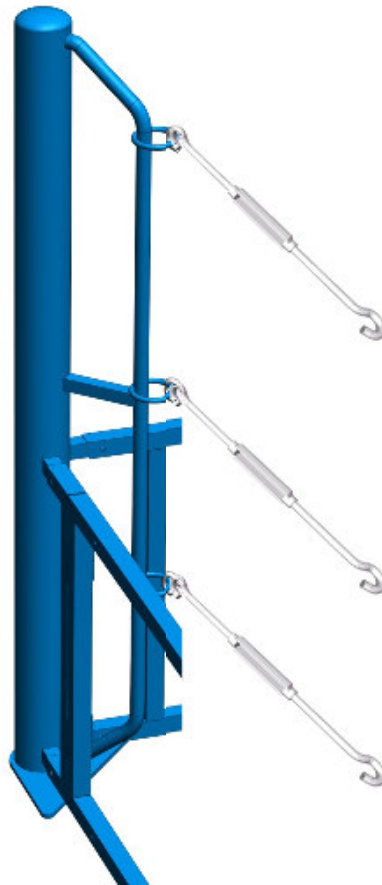

# Montage

**9** Befestigen Sie die Ringe der Seile an den Seilspannern, danach richten Sie die Seilspanner jedes Ecks in vertikaler Stellung aus. Das untere Seil muss locker sein!

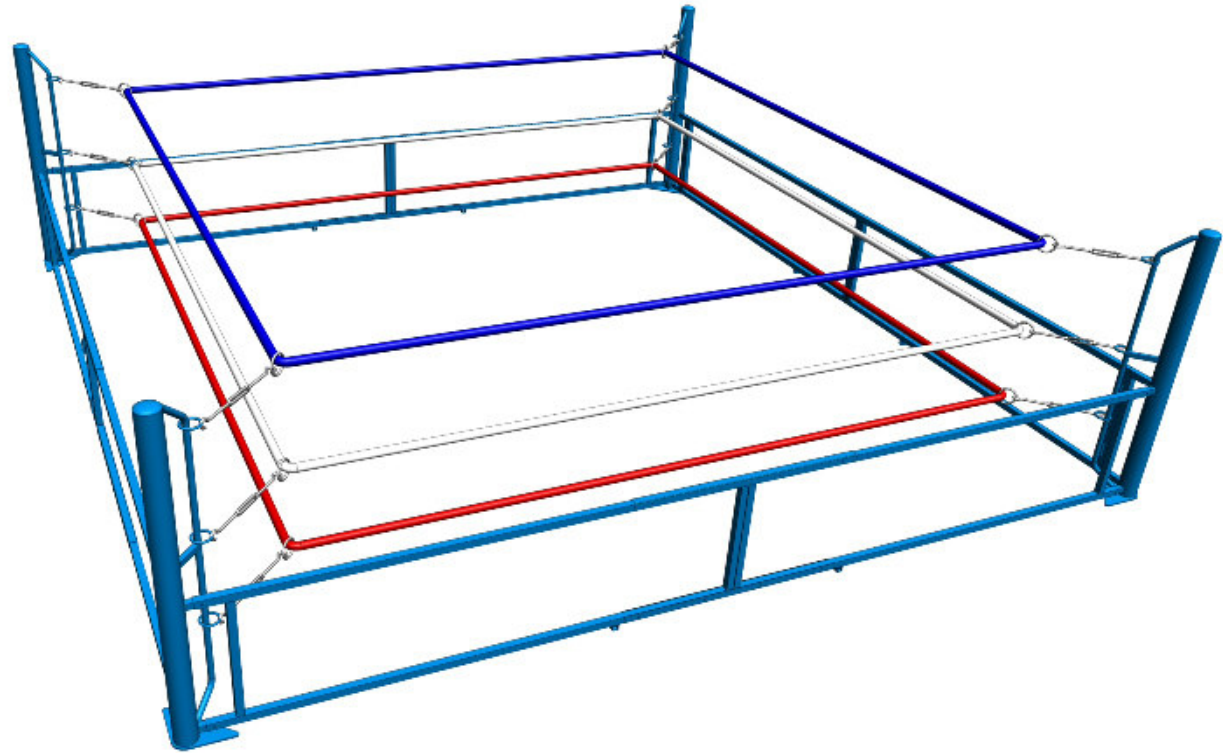

**10** Befestigen Sie die 4 Ringeckpolster.

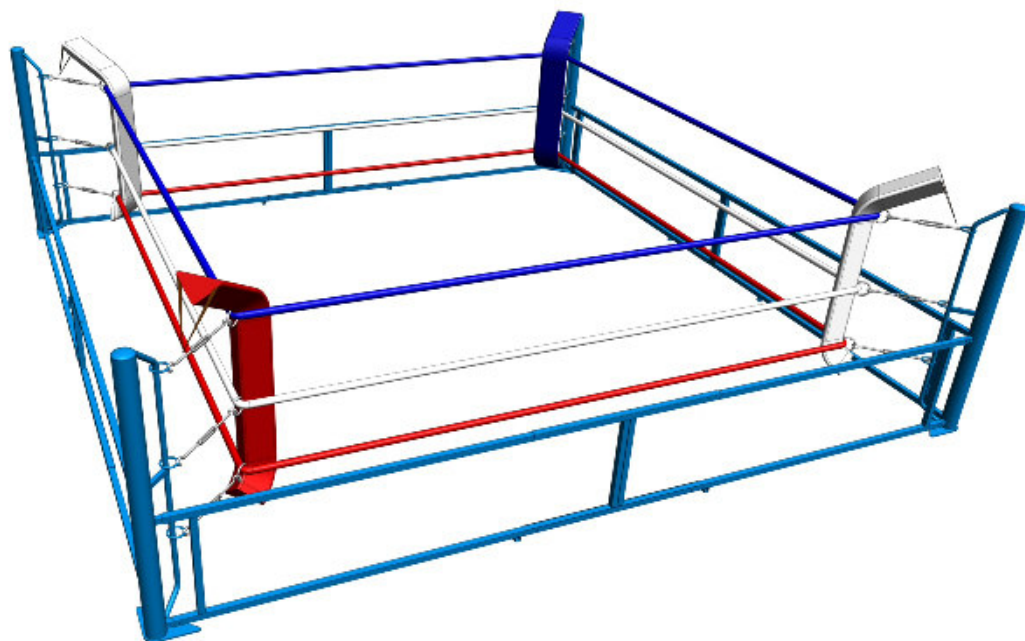



# Montage

- 11** Befestigen Sie die 8 Verbindungsgurte (2 pro Seite). Der Ring ist fertig montiert und kann nun benutzt werden!

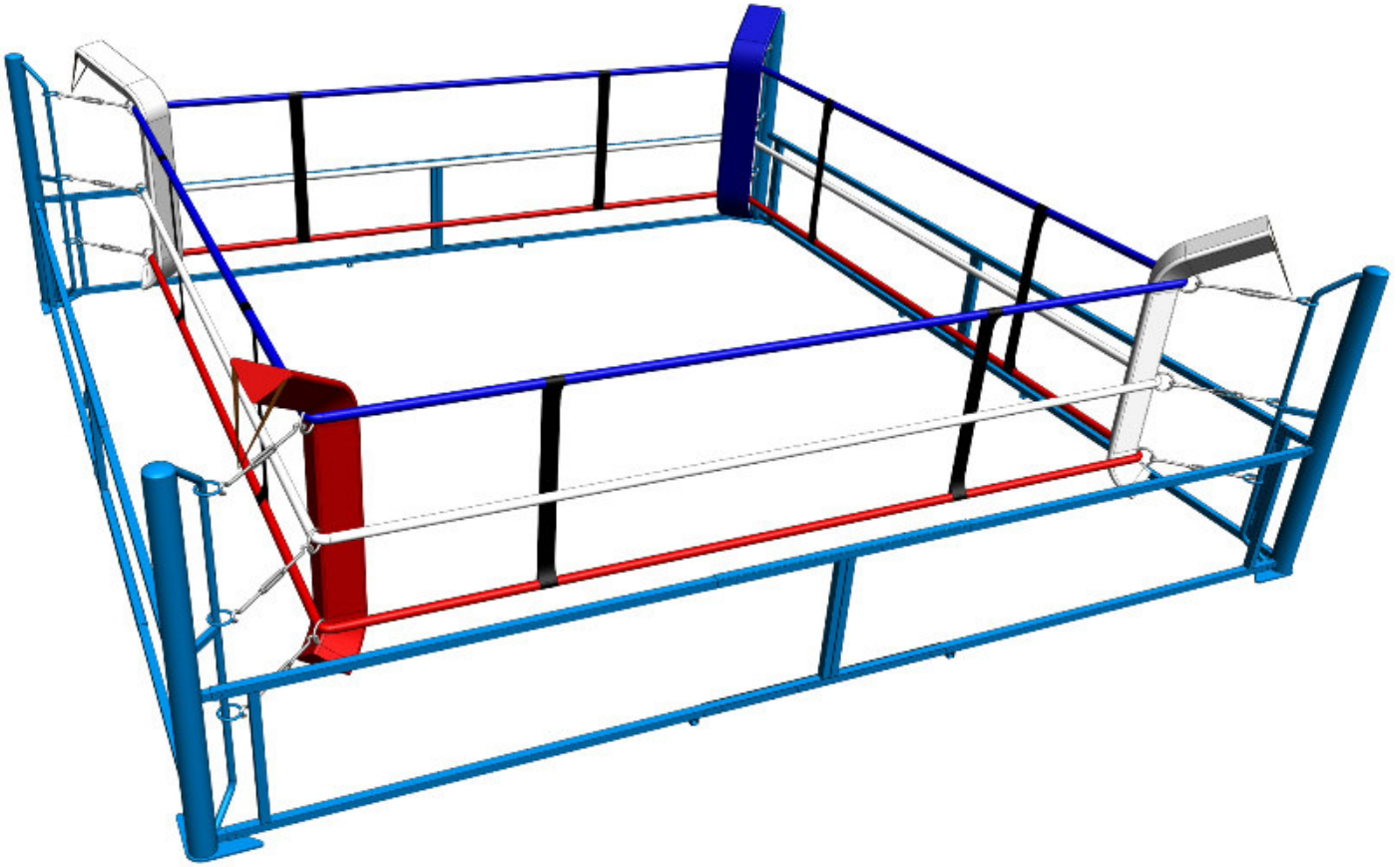

# Zusammenklappen

- 12** Legen Sie die Rollen unter jeden Pfosten.

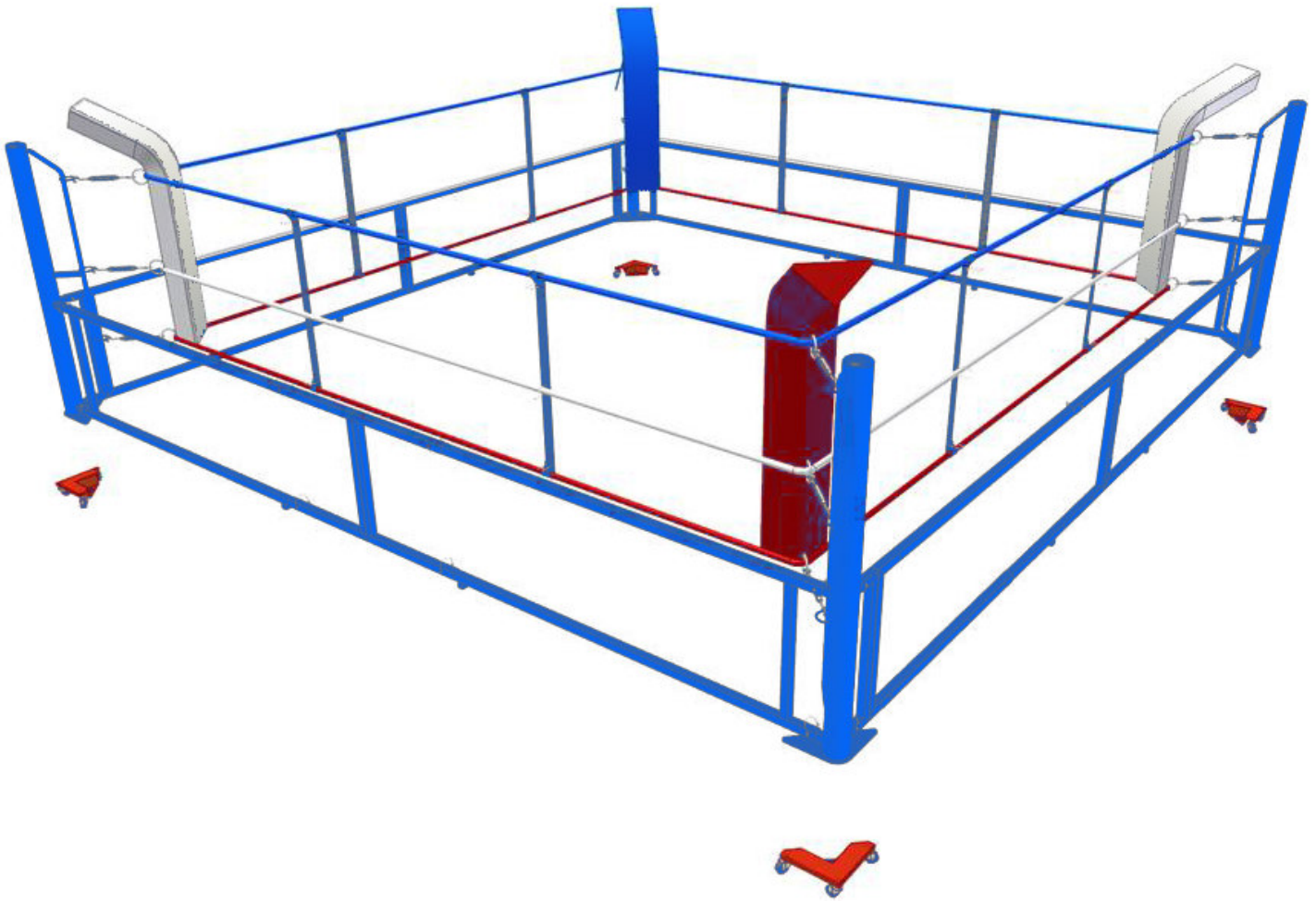

- 13** Nehmen Sie die Zwischenrahmen der 2 faltbaren Seiten ab während Sie das innere Gestell mit dem Fuß halten. Damit vermeiden Sie, dass sich den Boxring plötzlich zurückfaltet. (Schieben Sie die Zwischenrahmen auf einer Seite des Rahmens hinaus).

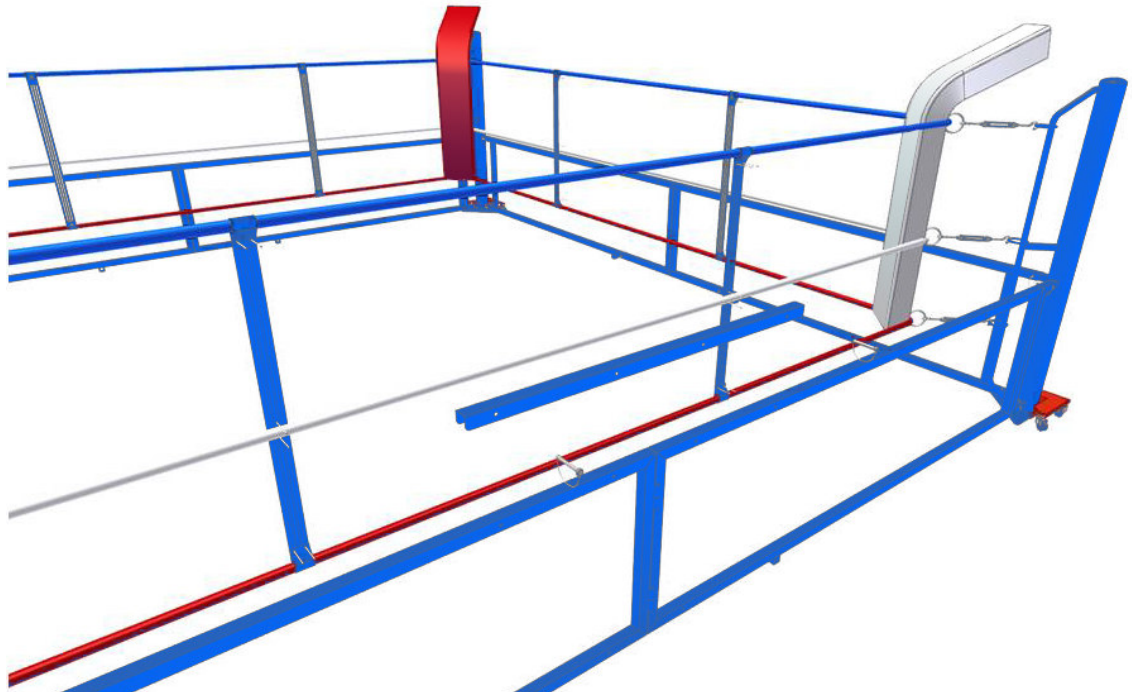

# Zusammenklappen

- 14** Fahren Sie langsam in Richtung Mitte des Rings und heben Sie währenddessen den Rahmen ein wenig an, um den Boden nicht zu beschädigen. Legen Sie die Seile auf den Rahmen, damit sie sich beim zusammenklappen nicht verkeilen.

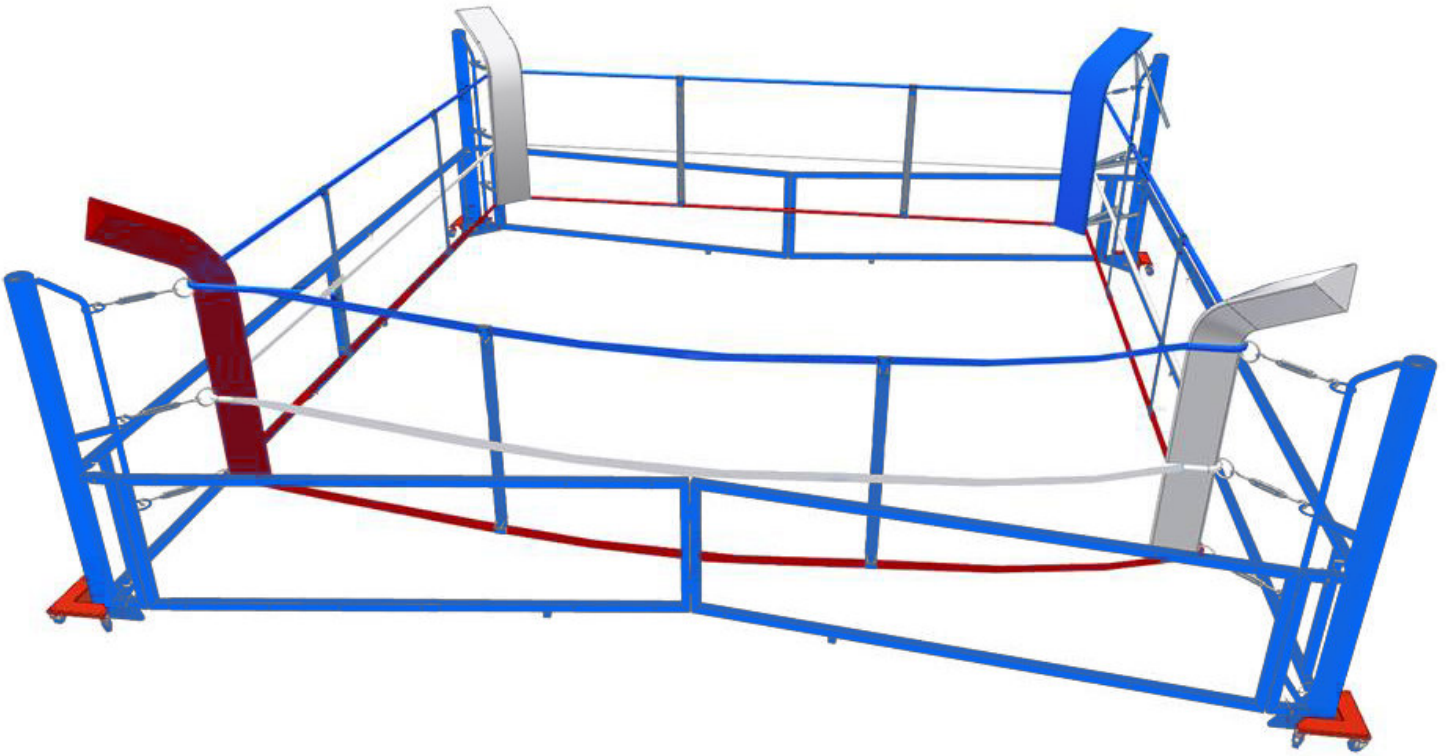

- 15** Sobald der Ring zusammengeklappt ist, legen Sie die Zentralplatte auf den Boden. Stellen Sie nun die faltbaren Seiten auf die Platte. Im Anschluss folgen die fixen Seiten, während Sie die Mittelplatte mit dem Fuß fixieren. Der Ring ist sehr leicht zu transportieren.

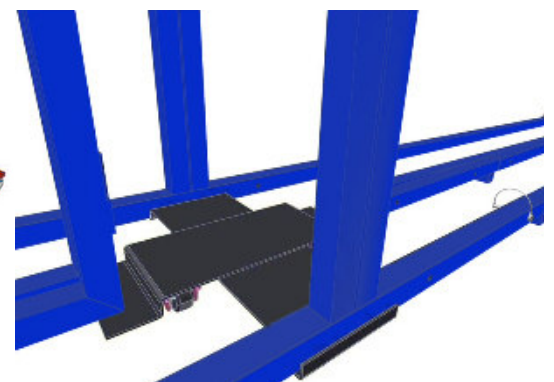
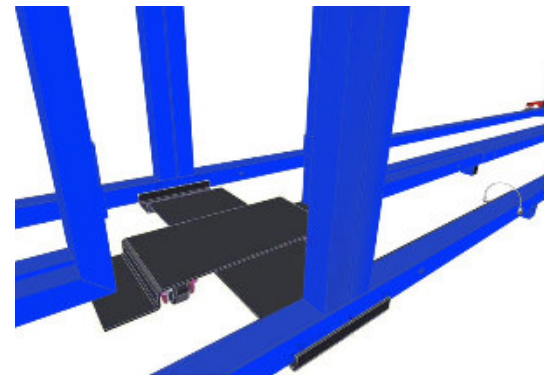
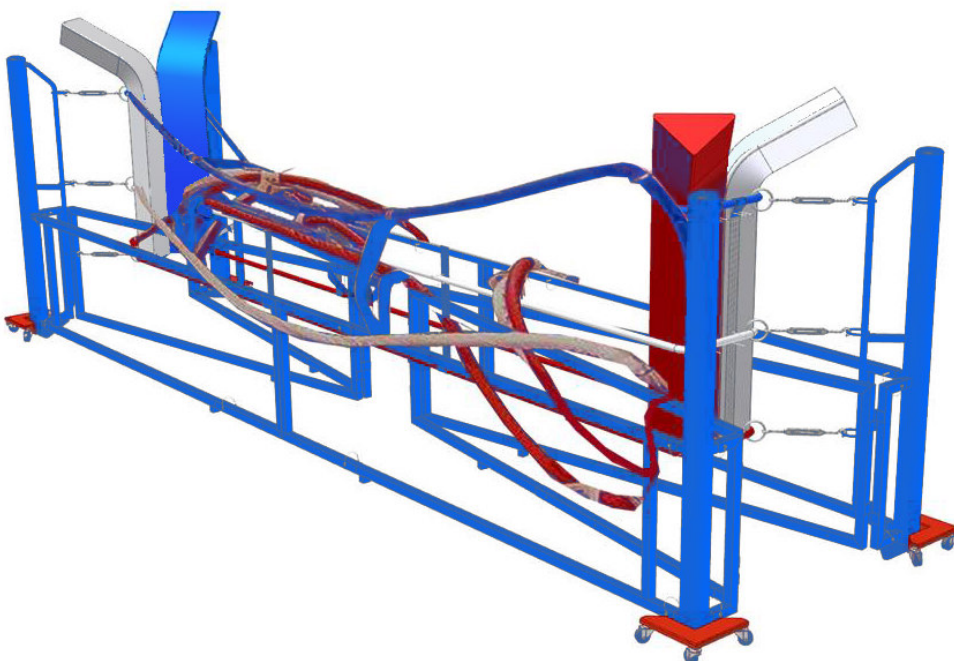

# Ringaufstellung

**16**

Entfernen Sie am Anfang die Zentralplatte. Entfalten Sie nun zuerst eine einzige faltbare Seite mit Hilfe der Eckrollen, während Sie den Rahmen ein wenig anheben. Dann verriegeln Sie diese Seite mit Hilfe der Zwischenrahmen und der Stifte und entfernen Sie die 2 Eckrollen. Ziehen Sie die zweite faltbare Seite, während Sie das innere Gestell mit dem Fuß halten. Achten darauf, dass Sie die Seile auf den Rahmen legen, damit sie sich bei der Aufstellung nicht verkeilen. Verriegeln Sie diese Seite mit Hilfe der Zwischenrahmen und der Stifte.

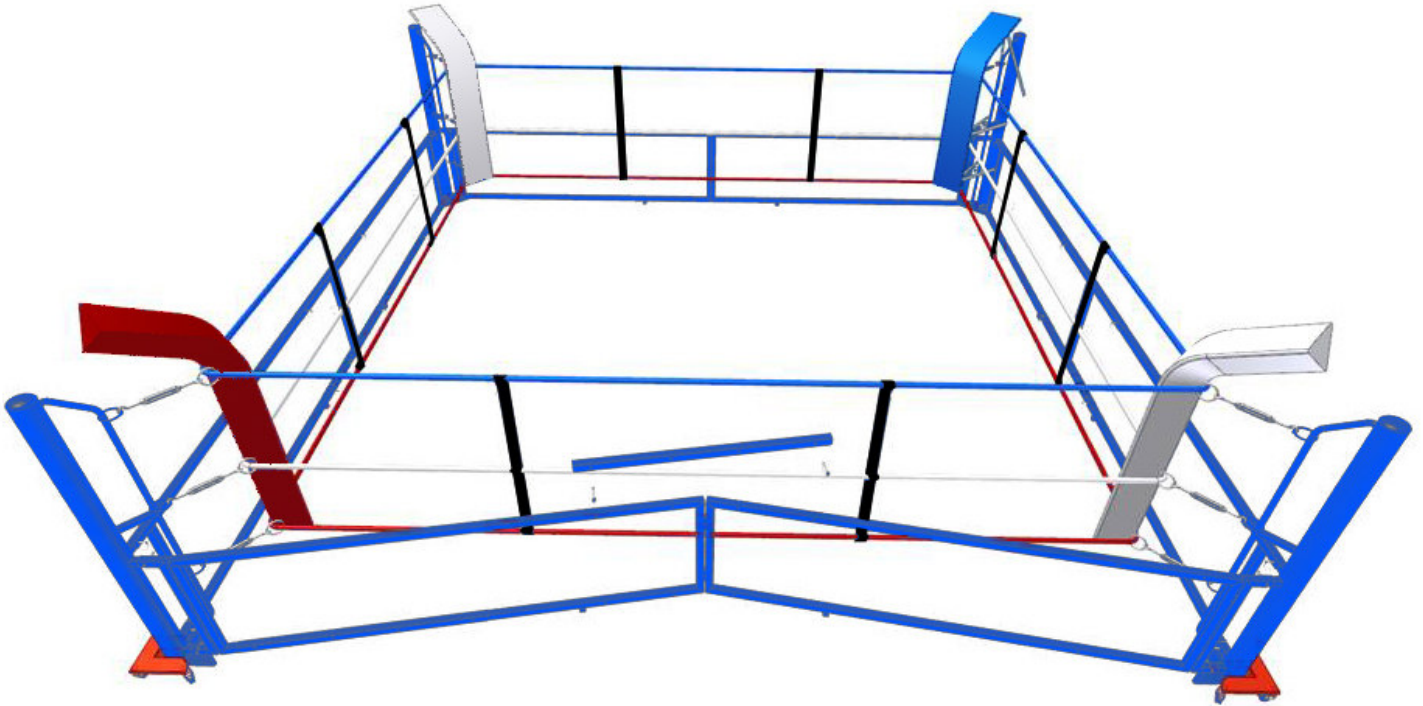
**17**

Entfernen Sie die 2 letzten Eckrollen. Prüfen Sie die finale Position des Rings. Der Ring ist stabil und kann nun benutzt werden!

